



## USER MANUAL

### Dishwasher

Power supply: 120 V  
Rated power: 1000 W  
Frequency: 60Hz  
Capacity: 14 Place Settings

**Warning:**  
Before using this product, please read this manual carefully and keep it for future reference. The design and specifications are subject to change without prior notice for product improvement. Consult with your dealer or manufacturer for details.

version A - 06 - 2020



**Free 3 months extension\* of the original limited warranty period!** Simply text a picture of your proof of purchase to:

**1-844-224-1614**

\*The warranty extension is for the three months immediately following the completion of the product's original warranty period.

**MODEL NUMBER MDT24H2AST**  
[www.midea.com](http://www.midea.com)

# Dear user

---

THANK YOU and CONGRATULATIONS on your purchase of this high-quality Midea product. Your Midea dishwasher represents the state of the art, and is designed for reliable, trouble-free performance. Please take a moment to register your new dishwasher.

Register your new dishwasher at <https://www.midea.com/us/support>.

For future reference, record your product model and serial numbers located on the inside frame of the dishwasher.

Model Number \_\_\_\_\_

Serial Number \_\_\_\_\_

<b>DISHWASHER SAFETY</b> .....	3
<b>OPERATING REQUIREMENTS</b> .....	7
Location Requirements .....	7
Water Supply Requirements .....	7
<b>PARTS AND FEATURES</b> .....	8
Filter System .....	9
Smart Wash System .....	9
<b>START UP GUIDE</b> .....	10
How your Dishwasher Cleans .....	10
Before Using Your Dishwasher .....	10
Using Your New Dishwasher .....	10
<b>CONTROLS</b> .....	11
LED Indicator Lights.....	14
Cycle and Option Charts .....	15
Loading Suggestions .....	18
Upper Rack .....	19
Load Upper Rack .....	21
Lower Rack .....	22
Loading Silverware .....	24
Recommended Load Patterns .....	26



<b>DISHWASHER USE</b> .....	28
Proper Use of Rinse Aid .....	29
Washing Special Items .....	31
<b>DISHWASHER CARE</b> .....	32
CLEANING .....	32
Storing .....	34
<b>TROUBLESHOOTING</b> .....	35
Error Codes .....	40
<b>WARRANTY</b> .....	41

## DISHWASHER SAFETY

YOUR SAFETY AND THE SAFETY OF OTHERS ARE VERY IMPORTANT

To prevent injury to the user or other people and property damage, the instructions shown here must be followed. Incorrect operation due to ignoring of instructions may cause harm or damage, including death.

The level of risk is shown by the following indications.



This symbol indicates the possibility of death or serious injury.



This symbol indicates the possibility of injury or damage to property.



This symbol indicates the possibility of dangerous voltage constituting a risk of electrical shock is present that could result in death or serious injury.



## WARNING/GROUNDING INSTRUCTIONS

Improper connection of the equipment-grounding conductor can result in a risk of electric shock. Check with a qualified electrician or service representative if you are in doubt whether the appliance is properly grounded. Do not modify the plug if provided with the appliance. If the plug will not fit the outlet, have a proper outlet installed by a qualified electrician.

For a grounded, cord-connected appliance:

This appliance must be grounded. In the event of a malfunction or breakdown, grounding will reduce the risk of electric shock by providing a path of least resistance for electric current. If this appliance is equipped with a cord having an equipment-grounding conductor and a grounding plug, the plug must be plugged into an appropriate outlet that is installed and grounded in accordance with all local codes and ordinances.

For a permanently connected appliance:

This appliance must be connected to a grounded metal, permanent wiring system, or an equipment-grounding conductor must be run with the circuit conductors and connected to the equipment-grounding terminal or lead on the appliance.

## IMPORTANT SAFETY INSTRUCTIONS



### WARNING

When using your dishwasher, follow basic precautions, including the following:

- Read all instructions before using the dishwasher.
- Use the dishwasher only for its intended function.
- Use only detergents or rinse/wetting agents recommended for use in a dishwasher and keep them out of the reach of children.
- When loading items to be washed:
  - Locate sharp items so that they are not likely to damage the door seal.
  - Load sharp knives with the handles up to reduce the risk of cut-type injuries.
- Do not wash plastic items unless they are marked “Dishwasher Safe” or the equivalent. For plastic items not so marked, check the manufacturer’s recommendations.
- Items that are not dishwasher safe may melt and create a potential fire hazard.
- Do not touch the heating element during or immediately after use.
- Do not operate your dishwasher unless all enclosure panels are properly in place.

- Do not tamper with controls.
- Do not abuse, sit on, or stand on the dishwasher door, or dish racks.
- To reduce the risk of injury, do not allow children to play in or on a dishwasher.
- Under certain conditions, hydrogen gas may be produced in a hot-water system that has not been used for two weeks or more. HYDROGEN GAS IS EXPLOSIVE. If the hot-water system has not been used for such a period, before using the dishwasher turn on all hot-water faucets and let the water flow from each for several minutes. This will release any accumulated hydrogen gas. As the gas is flammable, do not smoke or use an open flame during this time.
- Severe product damage and/or injury could result from the use of unqualified service technicians or non-original replacement parts. All repairs must be performed by a qualified service technician using only original equipment factory replacement parts.
- Do not store or use combustible materials, gasoline or other flammable vapors and liquids in the vicinity of this or any other appliance.
- Keep young children and infants away from dishwasher when it is operating.
- Do not use the dishwasher if it has a damaged power line or plug, and do not plug the dishwasher into a damaged outlet. Failure to observe these instructions may result in electrical shock.
- This manual does not cover every possible condition or situation that may occur.
- Remove the door to the washing compartment when removing an old dishwasher from service or discarding it.

## SAVE THESE INSTRUCTIONS

THIS APPLIANCE IS FOR HOUSEHOLD USE ONLY

### WARNING



#### Tip Over Hazard

- Do not use dishwasher until completely installed.
- Do not push down on open door.
- Doing so can result in serious injury or cuts.

## State of California Proposition 65 Warnings:

 **WARNING:** Cancer and Reproductive Harm  
-[www.P65Warnings.ca.gov](http://www.P65Warnings.ca.gov).

### WARNING

#### Suffocation Hazard

- Before you throw away your old appliance, remove the door or lid so that children cannot hide or get trapped inside your old appliance.
- Failure to follow these instructions can result in death or brain damage.

### CAUTION

- Never use harsh chemicals to clean your dishwasher. Some chloride-containing products can damage your dishwasher and may present health hazards!
- Never use steam cleaning products to clean your dishwasher. The manufacturer will not be responsible for the possible damages or consequences.
- To avoid possible dishwasher damage, do not use harsh chemicals, abrasive cleaners, scouring pads (metal or plastic), or abrasive cloths/paper towels to clean your dishwasher's exterior door panel. Your dishwasher's exterior door panel can be damaged by doing so.
- It is highly recommended that the user become familiar with the procedure to shut off the incoming water supply and the procedure to shut off the incoming power supply. See the Installation Instructions or contact your installer for more information.
- If the dishwasher drains into a food disposer, make sure disposer is completely empty before running dishwasher.
- NSF/ANSI 184 Certified residential dishwashers are not intended for licensed food establishments.
- Protect your dishwasher from the elements. Protect against freezing to avoid possible damage to the fill valve. Damage caused by freezing is not covered by the warranty.
- Not for outdoor use.

# OPERATING REQUIREMENTS

## ELECTRICAL REQUIREMENTS

### WARNING

#### Electrical Shock Hazard

- Electrically ground dishwasher.
- Connect ground wire to green ground connector in terminal box.
- Do not use an extension cord.
- Failure to follow these instructions can result in death, fire, or electrical shock.

This dishwasher is designed for operation on an adequately wired individual 120 V, 60 Hz, 15- or 20-amp fused electrical supply with copper wire only. It is recommended that a time-delay fuse or circuit breaker is used, and that a separate circuit serving only this appliance is provided. If an outlet is used, the outlet should be placed in adjacent cabinet.

## LOCATION REQUIREMENTS

- Install where dishwasher is protected from the elements. Protect against freezing to avoid possible rupture of fill valve. Such ruptures are not covered by the warranty. For winter storage information, see “Storing” in the “Dishwasher Care” section.
- Install and level dishwasher on a floor that will hold the weight and in an area suitable for its size and use.

## WATER SUPPLY REQUIREMENTS

- The water supply temperature should be 120°F to 150°F (49°C to 66°C).
- The water supply must maintain water pressure between 20 and 80 psi for sufficient flow.

# PARTS AND FEATURES

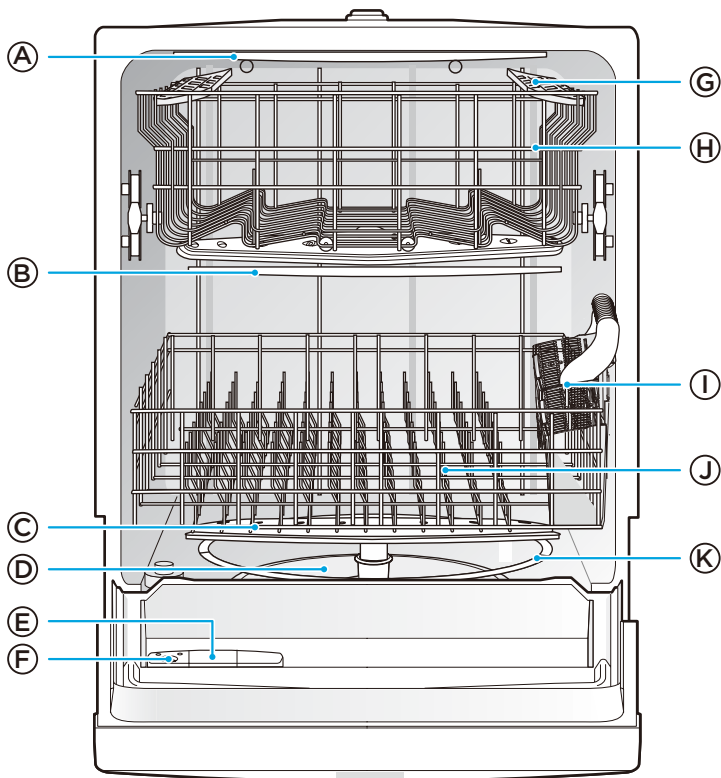

- |                         |                       |
|-------------------------|-----------------------|
| (A) Upper Spray Arm     | (G) Cup Shelf         |
| (B) Middle Spray Arm    | (H) Upper Rack        |
| (C) Lower Spray Arm     | (I) Silverware Basket |
| (D) Cleanable Filters   | (J) Lower Rack        |
| (E) Detergent Dispenser | (K) Heating Element   |
| (F) Rinse Aid Dispenser |                       |

## SPECIFICATIONS

Capacity:	14 Place Settings
Dimensions (WxDxH):	23 <sup>7/8</sup> " x 24 <sup>1/2</sup> " x 33 <sup>3/4</sup> " (606 x 623 x 857 mm)
Weight Unpacked:	88 lb (40 kg)
Power Supply:	120 volts, 60 Hz
Rated Power Usage:	Wash motor 50 W Heater 840 W
Water Feed Pressure:	20 - 80 psi (138 - 552 kPa)

## FILTER SYSTEM

Your dishwasher has a multiple filter system, which helps your dishwasher perform better using less water and less energy.

The filter system includes three filters that work in combination to separate dirty and clean water into different chambers.

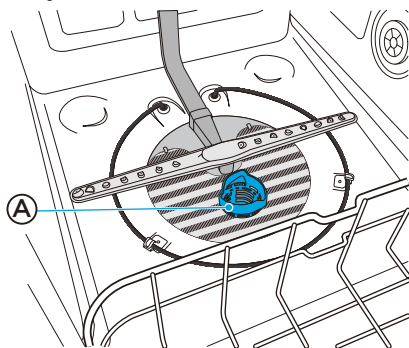

Ⓐ Filter Location

## SMART WASH SYSTEM

Your dishwasher has a Smart Wash system which can be used by selecting the Auto cycle.

The Smart Wash system senses the soil level of the load and adjusts the wash cycle accordingly. Your dishwasher can determine the type of cycle required to clean the dishes and will clean more efficiently every time.

# START UP GUIDE

## IMPORTANT:

- Properly dispose of/recycle all packing material.
- Read this entire User Manual. You will find important safety information and useful operating tips.

## HOW YOUR DISHWASHER CLEANS

Your dishwasher cleans by spraying a mixture of hot water and detergent through the spray arms against soiled surfaces.

The dishwasher fills with water covering the filter area. Water is then pumped through the multiple filters and spray arms. Soil particles are separated from the water and go down the drain as the water is pumped out and replaced with clean water.

The number of water fills will vary depending on the cycle selected.

## BEFORE USING YOUR DISHWASHER

1. Check the filters for debris that may have been introduced from the packaging or during installation. See the “Clean Filters” section.
2. Add Rinse Aid. See “Proper Use of Rinse Aid.”

## USING YOUR NEW DISHWASHER

**NOTE:** To decrease cycle time and possibly improve performance, turn on the hot water faucet nearest to the dishwasher until the water runs hot. Turn off the water.

1. Load dishwasher. See “Dishwasher Loading.”
2. Add detergent. See “Proper Use of Detergent.”
3. Select desired CYCLE and OPTIONS. See “Cycle and Option Charts.”
  - Only the Options available for the Cycle selected will illuminate.
  - Light above each selected Cycle and Option will illuminate to indicate they are selected.
4. Press START.

**IMPORTANT:** For the dishwasher to begin operating, the door must be closed within 4 seconds after pressing Start/Cancel.

5. Close the door firmly to latch.
6. Upon the completion of the cycle. The indicator light on the front of the door will illuminate blue and remain on for 30 minutes. After 30 minutes the dishwasher will enter a low power mode and all lights will turn off.



# CONTROLS

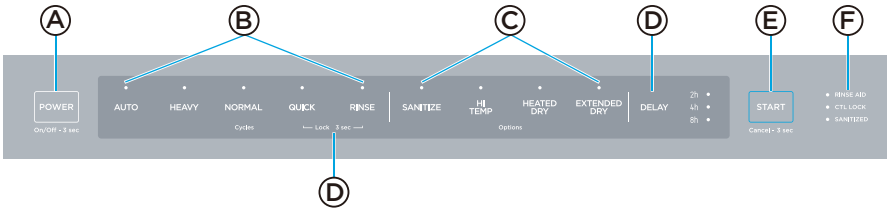

**NOTE:** The dishwasher controls can be accessed and operated only when the dishwasher is open.

## A POWER

- Turn On - Press and hold POWER for 3 seconds
- Turn Off - Press and hold POWER for 3 seconds

## B CYCLES

Press the control for the desired wash cycle. The light above the selected wash cycle illuminates to indicate the cycle selected.

### AUTO

Auto cycle uses sensors in the dishwasher to determine the soil level of the dish load, and then adjusts the wash cycle to optimize wash performance, water and energy usage.

### HEAVY

Heavy cycle is for pots, pans, casseroles and dinnerware with dried-on or baked on soil.

### NORMAL

Normal cycle with only the Heat Dry option selected is recommended to completely wash and dry a full load of normally soiled dishes. The energy usage label is based on this cycle and option combination with the upper rack in the raised position.

### QUICK

Quick cycle is for lightly soiled or well-rinsed dish loads.

### RINSE

Use for pre-rinsing dishes or glasses. This is only a rinse that keeps food from drying on your dishes and reduces odor buildup in your dishwasher until you are ready to wash a full load.

## C OPTIONS

Options enhance the wash cycle. Some Options are available with only certain Wash Cycles. Refer to the “Cycle and Options Charts” to see which Options are available for the wash cycle you selected.

- Press the desired Option control(s). The light above the selected option(s) illuminates to indicate which option(s) have been selected.

### SANITIZE

**WARNING:** Only sanitizing cycles have been designed to meet the requirements for soil removal and sanitization efficacy. There is no intention, either directly or indirectly, that all cycles on a certified machine have passed the sanitization performance test.

The sanitize option sanitizes dishes and glassware in accordance with NSF International NSF/ANSI Standard 184 for Residential Dishwashers. Certified residential dishwashers are not intended for use in licensed food establishments.

When the Sanitize option is selected, the water temperature will reach 156.2°F (69°C) maximum.

The Sanitize Control illuminates to indicate when the Wash cycle with the Sanitize option is completed. The light will turn off after the door has been opened for 30 seconds.

**NOTE:** It is possible that the water will not reach 156°F (69°C) in the Sanitize mode, if the temperature of the incoming hot water does not meet the minimum requirement of 120°F (49°C).

### HI TEMP

When the Hi Temp option is selected, the water temperature will be maintained at 136°F (58°C) maximum during the wash portion of the cycle.

### HEATED DRY

When the Heated Dry option is selected, the heater will work during the drying process. The Heated Dry process adds 24 minutes to the wash cycle.

### EXTENDED DRY

When the Extended Dry option is selected, the heater and fan operation will be extended to further improve drying performance. The final rinse will be elevated to 156.2°F (69°C) and extend the Dry by 66 minutes.

## D ADDITIONAL FEATURES

### DELAY

The Delay Time feature allows you to program the dishwasher to begin the selected wash cycle 2, 4 or 8 hours later.

Press the DELAY control repeatedly to toggle between (2h / 4h / 8h). The LED next to the selected time will illuminate.

**NOTE:** To cancel the Delay feature, press and hold the START control for 3 seconds to Cancel. To begin the wash cycle immediately, press START again.

### **CTL LOCK (Control Lock)**

The Control Lock feature locks all controls to avoid unintentionally changing the dishwasher cycle or starting the dishwasher. The LED next to Control Lock will illuminate to indicate the Control panel is locked.

- Press and hold for 3 seconds DELICATE and QUICK at the same time to either activate or cancel the Control Lock option.

### **Turning off Sound**

- Press and hold for 3 seconds AUTO and NORMAL at the same time to deactivate or activate the control tones and the end of cycle tone.

## **E START**

**START** - Press START once and close the door. The cycle will begin.

NOTE: You must close the door within 4 seconds of pressing START.

**PAUSE** - If you need to pause or cancel a dishwasher cycle in process:

**IMPORTANT:** Open the door slightly, and then wait for the spray arms and wash action to stop before opening the door completely. Doing this will help keep you from being splashed with hot water.

1. Open the door slightly and wait a few seconds until the wash action stops.
2. Open the door to add or remove items.
3. Press START, and then close the door within 4 seconds.
4. The wash cycle will automatically resume.

**CANCEL** - To cancel a cycle when the dishwasher is running, open the door slowly. Press and hold START for 3 seconds and close the door.

## **F INDICATOR LIGHTS**

### **Rinse Aid**

The Rinse Aid indicator light illuminates when the rinse aid level is low. Rinse Aid should be added to the Rinse Aid dispenser.

### **Control Lock**

The Control Lock indicator light illuminates to indicate the Control Panel is locked. Press and hold DELICATE and QUICK at the same time for 3 seconds to unlock the control panel.

### **Sanitized**

The Sanitized indicator light illuminates when the cycle using the Sanitize option is finished.

The light turns off 30 seconds after the door is opened.

## LED INDICATOR LIGHTS

Located on the front of the dishwasher is a LED light. This light will indicate the status of the current cycle.

### **White Solid**

The dishwasher is in the program running phase.

### **White Flashing**

The dishwasher has not started working or is in a pause.

### **Blue Solid**

The dishwasher has completed all stages of a cycle including Dry.

### **Blue and White Flashing**

The dishwasher is indicating an abnormal condition.

## ERROR INDICATOR

In situations, which are critical to dishwasher function and safe operation, the control will shut down and indicate an Error code in the display. See “Error Codes” in the Troubleshooting section. If an Error code is displayed, contact Midea Customer Service. They will be able to provide assistance with troubleshooting the problem or locating an authorized service technician.

## CYCLE AND OPTION CHARTS

Depending on the Cycle selected, the Options available for selection will illuminate.

Cycle times are approximate and will vary depending on the wash cycle and options selected.

**NOTE:** Added Options can add more time and use more water.

Hot Water is necessary to activate the dishwasher detergent and melt fatty food residue.

An automatic sensor checks the temperature of the incoming water. If the water is not hot enough, the cycle will be lengthened to heat the water for the main wash.

When the HI-TEMP option is selected to wash heavily soiled loads, additional time to heat the water is required.

The Smart Wash Sensor detects the soil level of the dish load and may increase or decrease cycle time depending on the number of water fills required to clean the load.

A “•” shows what steps are included in each cycle. Temperatures indicate where extra heat is added. Water usage is shown in U.S. gallons/liters.

The user should only be able to select either “Heated Dry” or “Extended Dry”, not both at the same time.

“X”: shows it is available to be selected

“O”: Can be selected, but cannot be selected if the other Dry option is selected

### AUTO

Use this cycle to allow the sensors to determine the wash cycle.								
Pre Wash	Second Pre-Wash	Main Wash	Rinse	Rinse	Final Heated Rinse	Dry	Cycle Time (min)	Water Usage (gal. [L])
•		• 118° - 126°F (48° - 52°C)			• 136° - 156.2°F (58° - 69°C)	•	90- 121	3 to 5.9 gal. (11.4 to 22.5 L)

AVAILABLE OPTIONS			
Sanitize	Hi Temp	Heated Dry	Extended Dry
X	X	O	O

## HEAVY

Use this cycle for hard to clean, baked on, cookware and harder than normal water conditions.

Pre Wash	Second Pre-Wash	Main Wash	Rinse	Rinse	Final Heated Rinse	Dry	Cycle Time (min)	Water Usage (gal. [L])
•	•	• 131°F (55°C)	•	•	• 143.6° - 156.2°F (62° - 69°C)	•	134	6.9 gal. (26.2 L)

### AVAILABLE OPTIONS

Sanitize	Hi Temp	Heated Dry	Extended Dry
X	X	○	○

## NORMAL

Use this cycle for loads with normal amounts of food soil.

Pre Wash	Second Pre-Wash	Main Wash	Rinse	Rinse	Final Heated Rinse	Dry	Cycle Time (min)	Water Usage (gal. [L])
•	•	• 107° - 125.6°F (42° - 52°C)			• 136° - 156.2°F (58° - 69°C)	•	96- 116	3 to 5.9 gal. (11.4 - 22.5 L)

### AVAILABLE OPTIONS

Sanitize	Hi Temp	Heated Dry	Extended Dry
X	X	○	○

## QUICK

Use this cycle for lightly soiled or rinsed dishes and silverware.

Pre Wash	Second Pre-Wash	Main Wash	Rinse	Rinse	Final Heated Rinse	Dry	Cycle Time (min)	Water Usage (gal. [L])
•		• 131°F (55°C)		•	• 136° - 156.2°F (58° - 69°C)	•	60	4 gal. (15.5 L)

### AVAILABLE OPTIONS

Sanitize	Hi Temp	Heated Dry	Extended Dry
X		○	○

## RINSE

Use this cycle for lightly soiled or rinsed dishes and silverware.

Pre Wash	Second Pre-Wash	Main Wash	Rinse	Rinse	Final Heated Rinse	Dry	Cycle Time (min)	Water Usage (gal. [L])
•							20	2 gal. (7.5 L)

### AVAILABLE OPTIONS

Sanitize	Hi Temp	Heated Dry	Extended Dry

# DISHWASHER LOADING

## PREPARE DISHES

- Empty liquids from glasses and cups.
- Remove leftover food, bones, toothpicks and other hard items from the dishes and discard.
- It is not necessary to hand-rinse dishes before loading them into the dishwasher with the following exceptions:
  - Foods such as mayonnaise, mustard, vinegar, lemon juice and tomato-based products may discolor stainless steel and plastics if allowed to remain on them for any length of time.
  - Burned-on foods should be loosened before loading the cookware into the dishwasher.

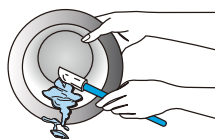

## LOAD DISHES

- It is **IMPORTANT** for the water spray to reach all soiled surfaces.
- Load dishes so they are not stacked or overlapping if possible. For best drying results, water must be able to drain from all surfaces.
- Load heavy pots and pans carefully. Heavy items can dent the stainless steel interior of the door if they are dropped or bumped.
- Make sure pot lids and handles, pizza pans, cookie sheets, etc., do not interfere with the spray arm rotation.
- Make sure both the upper and lower spray arms are not blocked and move freely.

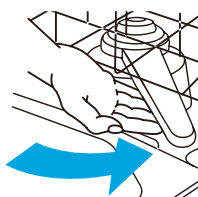

## QUIET OPERATING TIPS

### To avoid thumping/clattering noises during operation:

- Make sure lightweight items are secured in the racks.
- Make sure pot lids and handles, pizza pans, cookie sheets, etc., do not touch interior walls or interfere with the rotation of the spray arm.
- Load dishes so they do not touch one another.

**NOTE:** For built-in models, keep sink drain plugs closed during dishwasher operation to prevent noise transfer through drains.



# UPPER RACK

The upper dishwasher rack is designed for cups, glasses, small plates, bowls and plastic items marked dishwasher safe.

## ADJUSTING THE TOP RACK

The top rack can be adjusted into two positions to accommodate dish height. Place the top rack in the upper position to accommodate taller dishes in the bottom rack. Place the top rack in the lower position to accommodate taller dishes in the top rack.

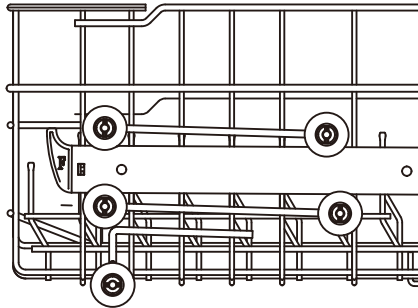

Top rack in upper position.

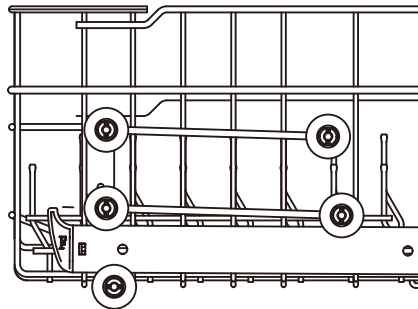

Top rack in lower position.

## UPPER RACK SHELF

The upper rack has two shelves to accommodate short glasses, cups or cooking utensils such as spatulas.

To Engage the Shelf:

1. Lift straight up on the shelf.
2. Rotate the shelf to the center of the rack.

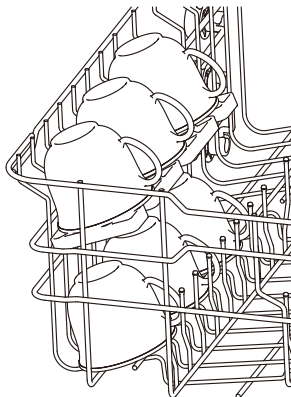

## LOAD UPPER RACK

**NOTE:** The features on your dishwasher rack may vary from the drawings shown.

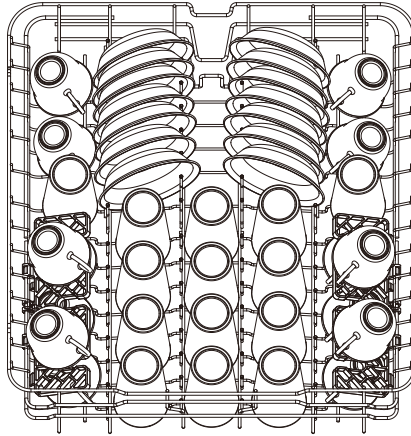

14 Place Setting

**IMPORTANT:** Make sure the items loaded in the upper rack do not interfere with the rotation of the middle spray arm located beneath the upper rack. Check for interference by turning spray arm by hand.

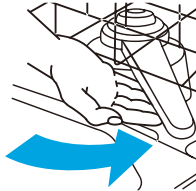

- Place items so that the open ends face downward for cleaning and draining.
- Load glasses and cups in upper rack only. The lower rack is not designed for glasses and cups. Damage can occur.
- Place cups and glasses in the rows between tines. Placing them over the tines can lead to breakage, water spots, and poor cleaning.
- Small bowls, pans and other utensils can be placed in the top rack. Load bowls in the center section for best stability.
- China, crystal and other delicate items must not touch each other during dishwasher operation. Damage may occur.
- Load plastic items so the force of the spray does not move them during the cycle.

## LOWER RACK

The lower rack is designed for plates, soup bowls, cookware and bakeware.

The adjustable upper rack allows you to load items up to 13" in height in the lower rack.

**IMPORTANT:** Items in the lower rack must be placed so that they do not interfere with the rotation of the spray arms, block the water inlet, or keep the water spray from reaching the detergent dispenser.

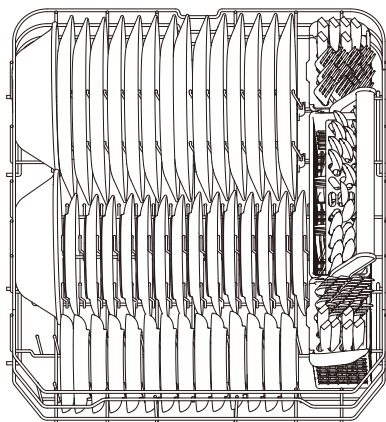

14 Place Setting

### LOAD LOWER RACK

**NOTE:** The features on your dishwasher rack may vary from the drawings shown.

- Do not load glasses, cups, or plastic items in the lower rack.
- Load small items in the lower rack only if they are secured in place.
- Load plates, soup bowls, etc. between tines. Do not nest bowls because the spray will not reach all surfaces.
- Do not load items between the bottom rack and the side of the dishwasher tub.
- Place heavily soiled cookware face down in the rack.

- Load cookie sheets, cake pans, and other large items along the sides and back of the lower rack.

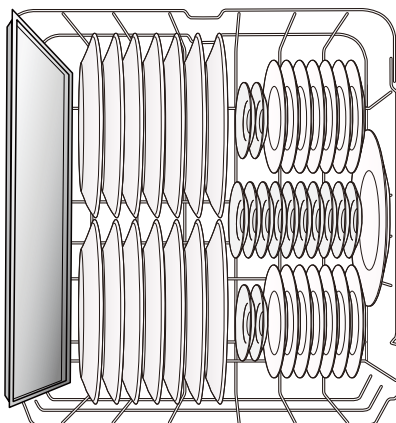

## ADJUSTABLE RACK TINES

The fold-down tines in the lower rack make it easier to load extra large or hard-to-fit items such as serving bowls and roasters. The tines may be left in the up position for normal use, or folded down for more flexible loading.

**To Lay Tines Down:** Grasp the tip of the tine, gently pull the tine out of the tine holder and rotate the tine to the side.

**To Stand Tines Upright:** Grasp and pull the tine until it is vertical and/or you feel it click into place. Verify the tines are secure before loading.

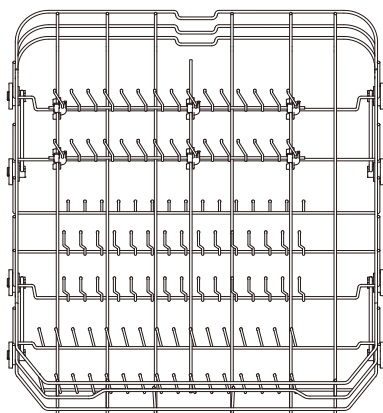

# LOADING SILVERWARE

## THREE-PIECE SILVERWARE BASKET

The silverware basket consists of three separate sections. For optimum loading flexibility, the center section of the basket can be used individually, joined with one or both side sections or removed.

- Lift handle to remove the silverware basket and set the basket on a counter or table top.
- Lift up on each side section to disengage the center section from the keyhole slots in the side sections.
- Either replace the section(s) in the bottom rack and load the silverware, OR load the silverware while the section(s) are on the countertop and then replace the basket in the bottom rack.

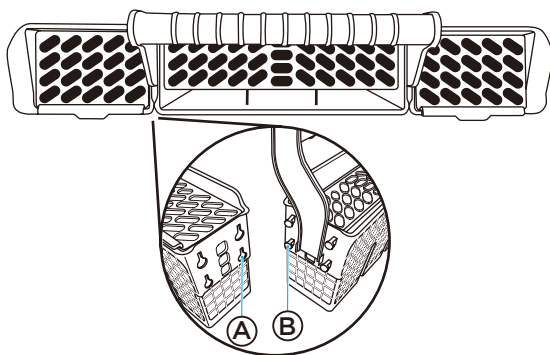

- Ⓐ Keyhole Slots
- Ⓑ Prongs

### For Best Results:

- Load items with handles down, use the separators to prevent silverware from nesting.
- Place small items such as baby bottle caps, jar lids, corncob holders, etc. in the section(s) with hinged cover(s). Close the cover to hold small items in place.
- Unload or remove the basket before unloading the racks to avoid water drops from falling on the silverware.

- When handles are up, mix items in each section of the basket with some pointing up and some down to avoid nesting. Spray cannot reach nested items.

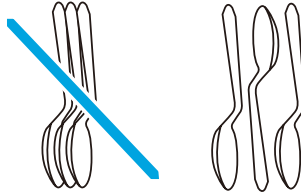

**IMPORTANT:** Always load sharp items (knives, skewers, etc.) pointing down. Be sure that nothing protrudes through bottom of the basket or rack that may block the wash arm.



# RECOMMENDED LOAD PATTERNS

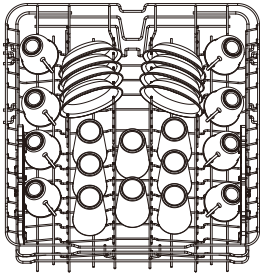

Upper Rack 8 place settings

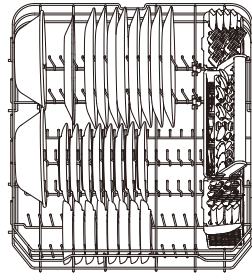

Lower Rack 8 place settings

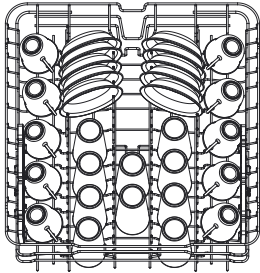

Upper Rack 10 place settings

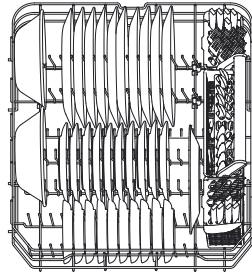

Lower Rack 10 place settings

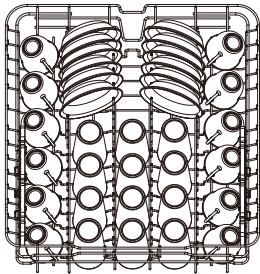

Upper Rack 12 place settings

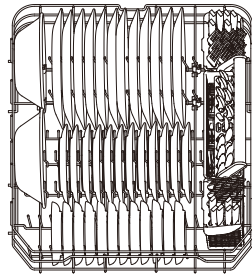

Lower Rack 12 place settings

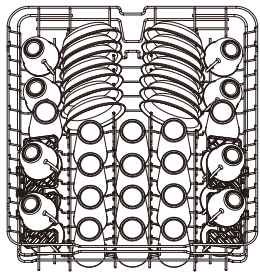

Upper Rack 14 place settings

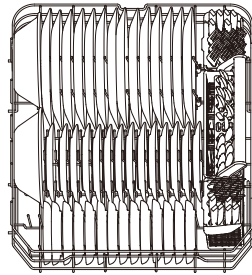

Lower Rack 14 place settings

Safety Precautions  
Operating Requirements  
Parts and Features  
Start Up Guide  
Controls  
Dishwasher Loading  
Dishwasher Use  
Dishwasher Care  
Troubleshooting



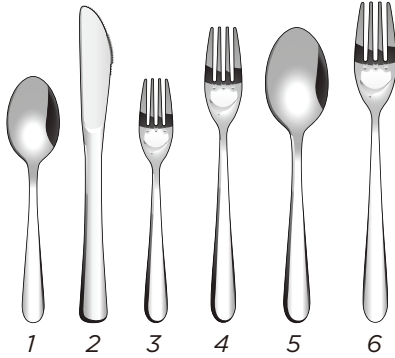

1. Spoons
2. Knives
3. Salad Forks
4. Forks
5. Large Spoons
6. Large Forks

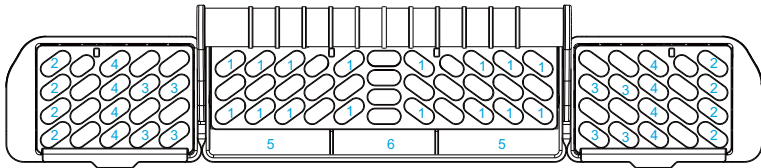

8 Place Setting

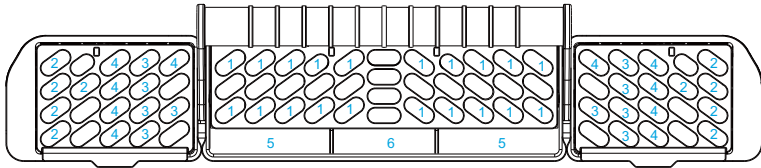

10 Place Setting

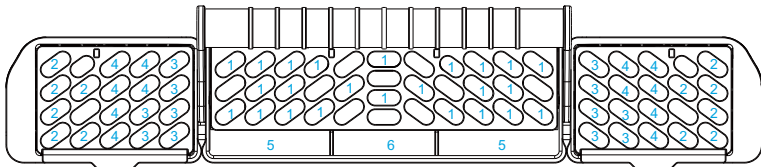

12 Place Setting

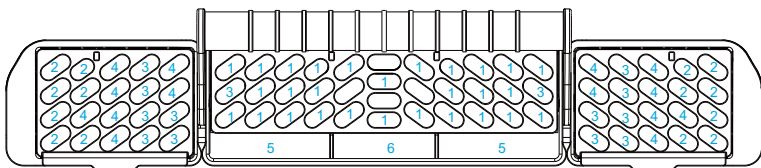

14 Place Setting

# DISHWASHER USE

## PROPER USE OF DETERGENT

### IMPORTANT:

- Use automatic dish washing detergent only. Other detergents can produce excessive suds that can overflow out of the dishwasher and reduce washing performance.
- Add detergent just before starting a cycle.
- Store detergent tightly closed in a cool, dry place. Fresh automatic dishwasher detergent results in better cleaning.

### DETERGENT DISPENSER

1. If the dispenser cover is closed, press in on the blue spring latch to release the cover. The cover will slide to the right.

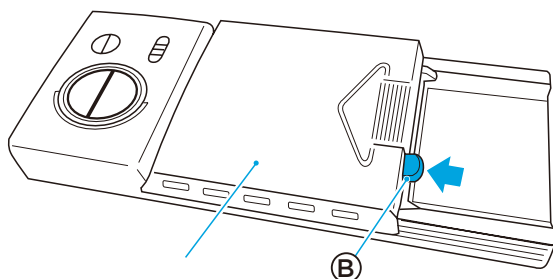

(A) Cover

(B) Blue Cover Latch

2. Add the recommended amount of detergent to the detergent cup.

**NOTE:** If using dishwasher detergent in the tablet or pac form, place the detergent in the detergent cup, NOT in the tub to maximize the performance of the detergent.

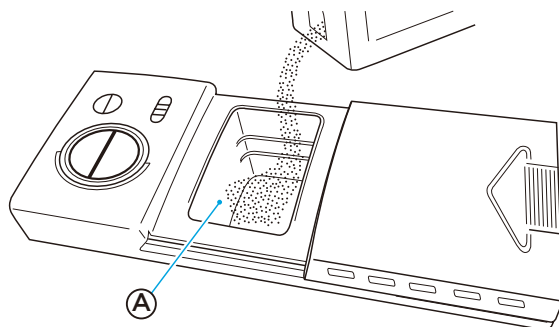

(A) Detergent Cup

3. Slide the dispenser cover to the left, and then press down on the ridged arrow to close.

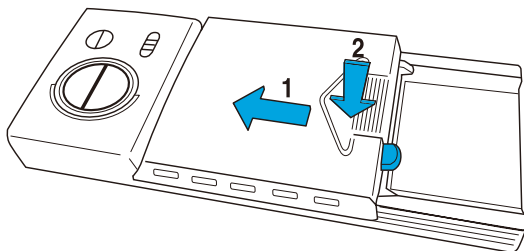

## HOW MUCH DETERGENT TO USE

The amount of detergent to use depends on the soil level of your load, the type of detergent used and the hardness of your water.

- If you use too little detergent, dishes won't be clean.
- If you have soft water and use too much detergent, glassware will etch.

### Water Hardness

Water hardness varies depending on your water source. For the best results, your dishwasher is designed to operate with water that has a hardness of no more than 7 grains per gallon. Test kits are available from all major appliance parts retail outlets. If your water has a hardness over 8 grains per gallon, you may consider installing a water softener or regularly use an additive to enhance the performance of your detergent.

## PROPER USE OF RINSE AID

Rinse aid prevents water from forming droplets that can dry as spots or streaks. A small amount of the rinse aid is released into the final rinse water, which allows water to drain from the dishes.

Rinse aid greatly improves drying performance after the final rinse.

Your dishwasher is designed to use a LIQUID rinse aid. Do not use a solid or bar-type rinse aid.

## RINSE AID DISPENSER

Under normal conditions, you will need to fill the rinse aid dispenser approximately once a month. Rinse aid is released through an opening in the dispenser. You do not need to wait until the dispenser is empty to refill it. Try to keep it full, but be careful not to overfill it.

1. Open the dishwasher door.
2. Turn the rinse aid dispenser cap counterclockwise and pull up to remove.

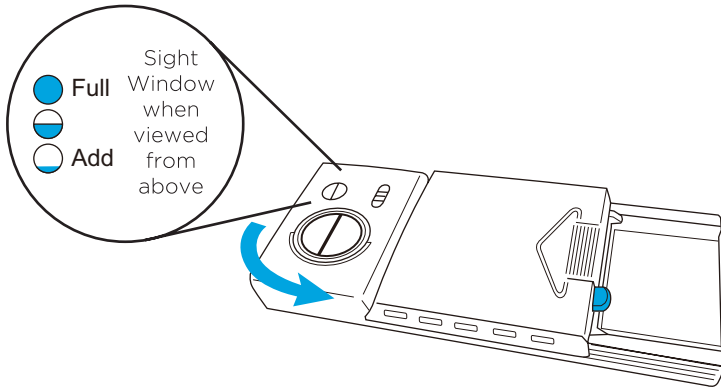

3. Pour rinse aid into the dispenser until the sight window indicates FULL.
4. You can adjust the amount of the rinse aid released during the rinse. The higher the number the greater the amount of rinse aid released.
  - If your glassware has spots following the cycle, increase the rinse aid setting.
  - If your glassware has streaks after the cycle, decrease the rinse aid setting.

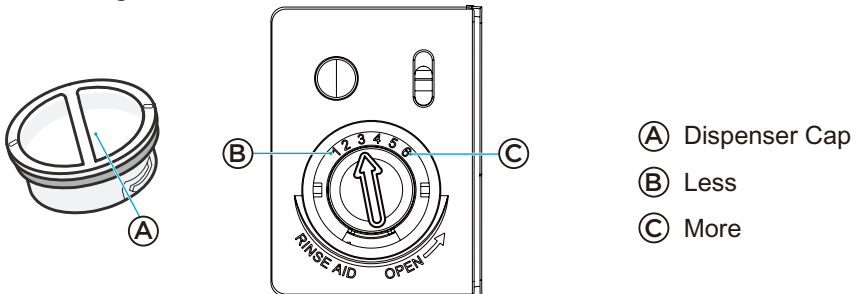

5. Clean up any spilled rinse aid with a damp cloth.
6. Replace the rinse aid cap, and then turn the cap clockwise to close.

## WASHING SPECIAL ITEMS

If you have doubts about washing a particular item, check with the dishware manufacturer to make sure it is dishwasher safe.

Material	Dishwasher Safe	Comments
Aluminum	Possible	High water temperature and detergents can affect finish of anodized aluminum. Unfinished aluminum will be discolored.
Disposable Aluminum	No	Do not wash disposable aluminum pans in the dishwasher. These might shift during washing and transfer black marks to dishes and other items.
Bottles and cans	No	Wash bottles and cans by hand. Labels attached with glue can loosen and clog the spray arms or pump and reduce washing performance.
Cast Iron	No	Seasoning will be removed and iron will rust.
China / Stoneware	Yes	Always check manufacturer's recommendations before washing. Antique, hand-painted, or over-the-glaze patterns may fade, gold leaf can discolor or fade.
Crystal	Yes	Check manufacturer's recommendations before washing. Some types of leaded crystal can etch with repeated washing.
Gold	No	Gold-colored flatware will discolor.
Glass	Yes	Milk glass yellows with repeated dishwasher washing.
Hollow-Handle Knives	No	Handles of some knives are attached to the blade with adhesive that can loosen if washed in the dishwasher.
Pewter, Brass, Bronze	No	High water temperatures and detergent can discolor or pit the finish.
Disposable Plastics	No	Cannot withstand high water temperatures and detergents.
Plastics	Yes	Always check manufacturer's recommendations before washing. Plastics vary in their capacity to withstand high temperatures and detergents. Load plastics in top rack only.
Stainless Steel	Yes	Run a rinse cycle if not washing immediately. Prolonged contact with food containing salt, vinegar, milk products, or fruit juice can damage finish.

Material	Dishwasher Safe	Comments
Sterling Silver or Silver Plate	Yes	Run a rinse cycle if not washing immediately. Prolonged contact with food containing salt, acid, or sulfide (eggs, mayonnaise, and seafood) can damage finish.
Tin	No	Can rust.
Wooden Ware	No	Wash by hand. Always check manufacturer's instructions before washing. Untreated wood can warp, crack, or lose its finish.

## DISHWASHER CARE

### CLEANING

#### CLEANING THE EXTERIOR

In most cases, regular use of a soft, damp cloth or sponge and a mild detergent is all that is necessary to clean outside of your dishwasher.

Clean the stainless steel door and handle regularly with a clean, soft cloth to remove debris.

**IMPORTANT:** Do not use appliance wax, polish, bleach, or products containing chlorine to clean the stainless steel door.

#### Control Panel

Gently clean the control panel with a clean, soft cloth.

#### CLEANING THE INTERIOR

The tub is made of stainless steel designed to resist rust and corrosion if the dishwasher is scratched or dented.

Hard water minerals can cause a white film to build up on the inside surfaces, especially just beneath the door area.

Do not clean the dishwasher interior until it has cooled. Wear rubber gloves. Do not use any type of cleanser other than dishwasher detergent because it may cause foaming or create suds.

#### DOOR GASKET

Clean the steel inner door and tub with a clean, soft damp cloth.

Using a damp cloth, clean around the door gasket regularly to remove food particles.

## CONTROL PANEL

Clean the Control Panel gently with a lightly dampened cloth.

## CLEANING THE FILTERS

Check and clean the filters regularly for best performance.

1. Remove the lower dishwasher rack.
2. Rotate the Cylinder filter counterclockwise a quarter turn and lift up to remove.

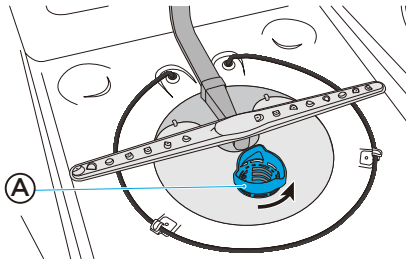

Ⓐ Cylinder Filter

3. Empty the Cylinder filter and rinse it under running water.
4. Remove the Fine filter.

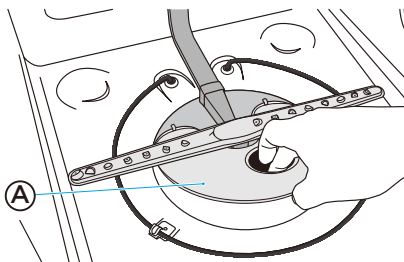

Ⓐ Fine Filter

5. Remove the Micro filter from the bottom of the tub.

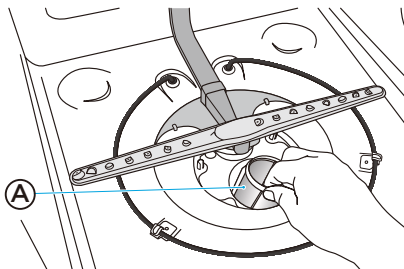

Ⓐ Micro Filter

6. Inspect both the Fine filter and the Micro filter for debris, and then clean them by holding the filters under slow running water.

**NOTE:** A stiff, plastic bristle brush may be needed to remove some debris.

7. Reinstall the filters in reverse order making sure the Cylinder filter locks into place.

## DRAIN AIR GAP

Check the drain air gap anytime your dishwasher isn't draining well. Some state or local plumbing codes require the addition of a drain air gap between a built-in dishwasher and the home drain system. If a drain is clogged, a drain air gap prevents water from backing up into the dishwasher.

The drain air gap is usually located on top of the sink or countertop near the dishwasher.

**NOTE:** The drain air gap is an external plumbing device that is not part of your dishwasher. The warranty provided with your dishwasher does not cover service costs directly associated with the cleaning or repair of the external drain air gap.

### To Clean the Drain Air Gap:

Clean the drain air gap periodically to ensure proper drainage of your dishwasher. Follow the cleaning instructions provided by the manufacturer.

#### With most types:

1. Turn off the dishwasher.
2. Lift off the metal cover, and then unscrew the plastic cap.
3. Clean the plastic cap with a toothpick.

## STORING

### STORING FOR THE SUMMER

Protect your dishwasher during the summer months by turning off the water supply and power supply to the dishwasher.

### WINTERIZING YOUR DISHWASHER

Protect your dishwasher and home against water damage caused by freezing water lines. If your dishwasher is left in a seasonal dwelling or could be exposed to near freezing temperatures, have your dishwasher winterized by authorized service personnel.

#### Prepare for Storage:

1. Turn off electrical power to the dishwasher.
2. Turn off the water supply.
3. Place a pan under the inlet valve, and then disconnect the water line from the inlet valve.
4. Disconnect the drain line from the pump and drain water into the pan.



**Prepare for Use:**

1. Reconnect the water, drain and electrical power supply.
2. Turn on water and electrical power supply.
3. Fill detergent cup and run the dishwasher through a heated wash cycle.
4. Check the connections for leaks.

## TROUBLESHOOTING

### DISHWASHER NOT OPERATING PROPERLY

PROBLEM	POSSIBLE CAUSE	SOLUTION
<b>Dishwasher does not run or stops during a cycle</b>	There is no power to the dishwasher.	Replace fuse or reset circuit breaker.
	The door is not closed tightly and latched.	Close and latch the door.
	Most cycles pause for 5 minutes near the start of a cycle to let the dishes soak.	This is normal, and reduces the energy required to clean the dishes.
	Certain cycles repeatedly pause for 15 to 65 seconds during the main wash.	This is normal.
<b>Dishwasher does not start a cycle</b>	The Delay feature is selected.	To reset, see “Options” in the Controls section.
	Control Lock feature is activated.	Deactivate Control Lock. See “Additional Features” in the Controls section.
<b>Dishwasher will not fill</b>	Door not closed within 4 seconds of START button being pressed	Close door within 4 seconds of pressing START.
	The water shutoff valve is not turned on.	Turn on the water valve.
	The door is not closed tightly and latched.	Close and latch the door.
	Water pressure is too low.	Verify a minimum of 20 psi water pressure is maintained during the filling operation.  Ensure the dishwasher is not sitting on top of the water line causing a restriction.

PROBLEM	POSSIBLE CAUSE	SOLUTION
<b>Dishwasher seems to run too long</b>	The water supplied to the dishwasher is not hot enough.	Run the water in the adjacent sink until it gets hot before turning on the dishwasher.
	The dishwasher runs longer while heating water, and a delay automatically occurs in some wash and rinse cycles until the water reaches the proper temperature.	
	The Sanitize option is selected.	The cycle time increases to heat the water to the correct temperature for sanitizing.
	The cycle time will vary depending on soil level.	When heavy soil is detected, the Normal cycle will automatically increase the cycle time.
<b>Water remains in the dishwasher</b>  <b>NOTE:</b> A small amount of clean water around the outlet in the bottom of the tub is normal. It keeps the seal lubricated.	Dishwasher is connected to the Cold water supply.	Verify the dishwasher is connected correctly to the Hot water supply.
	The cycle is not complete or it is in a pause.	The water will drain when the cycle is completed.
	The drain hose is kinked.	Straighten the drain hose.
	The knockout plug is still in the garbage disposal.	Remove the knockout plug.
<b>Detergent remains in the dispenser</b>	Drain hose is connected to the garbage disposal, and the garbage disposal is not empty.	Run the garbage disposal until it is empty.
	Drain is clogged.	Check the air gap.
	The cycle has not completed.	Close the door and press START to complete cycle.
	The detergent is damp or has clumped.	Remove detergent and replace with fresh dry dishwasher detergent.
	An item was blocking the dispenser.	Remove item. Remove detergent and replace with fresh dry dishwasher detergent.
	The spray arm is blocked.	Load the dishes in a manner that does not block the spray arm from rotating freely.

PROBLEM	POSSIBLE CAUSE	SOLUTION
<b>Grinding, grating, crunching or buzzing sounds</b>	A hard object or powder detergent granules have entered the wash module.	<b>IMPORTANT:</b> Clear glass is hard to see in water, and could result in a cut wound.  Using care, remove the hard object. If the noise was caused by detergent granules, the noise should stop once the detergent is ground up.  <b>NOTE:</b> If the noise persists after a complete cycle, call for service.
<b>Beeps</b>	Indicates the wash cycle is completed.  <b>NOTE:</b> A rapid beep indicates an error condition.	This is normal.  See “Error Codes” for further direction.
<b>Suds in the Tub</b>	Used wrong type of detergent.	Use only detergent approved for automatic dishwashers.
<b>Dishwasher Leaks</b>	Excessive suds caused by using improper detergent.  Dishwasher is not level.	Use only detergent approved for automatic dishwashers.  Level the Dishwasher. See Installation Instructions.  If the dishwasher is mounted with the sides screws, ensure the screws are not too tight.
<b>Rinse Aid light is on</b>	The Rinse Aid level is low.	Add liquid Rinse Aid.

## DISHES ARE NOT COMPLETELY CLEAN

PROBLEM	POSSIBLE CAUSE	SOLUTION
<b>Food residue remains on the dishes</b>	Dishwasher is not loaded correctly.	See “Dishwasher Loading.”
	The wrong wash cycle for the dish load was selected.	Select the wash cycle based on the most difficult soil in the dishwasher load. If you have some items with heavier soils, use a heavier washing cycle.
	Water temperature is too low.	For best results, the temperature of the incoming water should be a minimum of 120°F (49°C).
	Used incorrect amount of detergent.	Use a minimum of 1 Tbsp. (15 g) detergent per load. Heavy soil and/or hard water generally requires additional detergent.

PROBLEM	POSSIBLE CAUSE	SOLUTION
<b>Food residue remains on the dishes (cont.)</b>	Detergent is too old.	Detergent must be fresh to be effective. Store detergent in a cool, dry area.
	Detergent is caked in the dispenser.	Do not allow detergent to sit for several hours in a wet dispenser. Clean dispenser and refill with fresh, dry detergent.
	The pump or spray arm is clogged with labels from bottles and cans.	Check pump and spray arm for labels and remove the labels.
	The pressure of the water coming into the home is too low.	Water pressure should be 20 to 80 psi (138 to 552 kPa) for proper dishwasher fill. A booster pump on the water supply can be added if pressure is too low.
	High suds are slowing the wash arm.	Use only detergent recommended for the dishwasher. Do not use soap or laundry detergents.

## SPOTS AND STAINS ON DISHES

PROBLEM	POSSIBLE CAUSE	SOLUTION
<b>Spotting and filming on dishes</b>	Rinse Aid dispenser is empty.	Add a liquid rinse aid to the dispenser.
	Hard water. High mineral content in your water	Use a rinse aid and keep the dispenser filled to help eliminate spotting and filming. Increase setting on Rinse aid dispenser 1 number per cycle until spotting is eliminated.  <b>NOTE:</b> If your water hardness is 13 grains (223 ppm) or above, it is strongly recommended that you install a home water softener.
	Water temperature is too low.	For best results, water should be a minimum 120°F (49°C) as it enters the dishwasher.
	Did not use enough detergent.	Use a minimum of 1 Tbsp. (15 g) of detergent per load. Heavy soil and/or hard water generally require extra detergent.

PROBLEM	POSSIBLE CAUSE	SOLUTION
<b>Spotting and filming on dishes (cont.)</b>	Detergent is too old.	Detergent must be fresh and dry to be effective. Store detergent in a cool, dry area.
	Home water pressure is too low to fill dishwasher properly.	Water pressure to the home should be 20 to 80 psi (138 to 552 kPa) for proper dishwasher fill. A booster pump on the water supply can be added if pressure is too low.
<b>Silica film or etching</b>	Using too much detergent	If you have soft water use less detergent, but do not use less than 1 Tbsp. (15 g) per load.
	The inlet water temperature exceeds 150°F (65°C).	Lower the incoming water temperature.
<b>Black or gray marks on dishes</b>	Aluminum items rubbing dishes during washing. Disposable aluminum items can break down in the dishwasher and cause marking.	Hand wash aluminum items. Remove aluminum markings by using a mild abrasive cleaner.
<b>Orange stains on plastic dishes or dishwasher interior</b>	Large amounts of tomato-based foods on dishes placed in the dishwasher.	Use a stain removal product to remove stains from your dishwasher. Stains will not affect dishwasher performance.

## DISHES DO NOT DRY COMPLETELY

PROBLEM	POSSIBLE CAUSE	SOLUTION
<b>Dishes are not completely dry</b> <b>NOTE:</b> Plastics often need towel drying.	Dishes are not loaded properly to allow water drainage.	Do not overload dishwasher. Place glasses and cups in the rack so that the bottom surface is slanted to allow water to run off.
	Rinse Aid not used or dispenser is empty.	Use a liquid rinse aid to speed drying and keep the dispenser full.
	Used an air dry or energy-saving option.	For dryer dishes, select a Cycle that allows a Heated Dry option.



## DISHES ARE DAMAGED DURING A CYCLE

PROBLEM	POSSIBLE CAUSE	SOLUTION
<p><b>Dishes are chipped</b></p> <p><b>NOTE:</b> Some types of china and glassware might be too delicate for automatic dish washing. Wash by hand.</p>	<p>Dishes not loaded properly.</p> <p>Moving the rack in or out of the dishwasher too quickly.</p>	<p>Load the dishes and glasses so they are stable and will not strike together from washing action.</p> <p>Minimize chipping by moving the rack in and out slowly.</p>

## ERROR CODES

When the dishwasher fails, there will be the following prompts:

1. You will hear a prompt tone from the machine for a few seconds.
2. The indicator light on the outer door will continue to flash "white light-blue light" alternately.
3. The indicator lights on the operation panel will continue to flash, and different combinations of lighting indicate different faults, refer to the following table:

Code	Meanings	Cause	Solution
<p><b>E1</b></p>  <p>Rinse light flashing.</p>	<p>Incorrect water fill amount</p>	<p>Low or No water flow, or too much water flow during filling process.</p>	<p>Confirm water is turned on to the dishwasher. Verify water pressure. <b>NOTE:</b> Water supply must maintain water pressure between 20 and 80 psi for sufficient flow.</p>
<p><b>E4</b></p>  <p>Normal light flashing.</p>	<p>Overflow or leak sensor activated</p>	<p>Too much water in the tub or a leak.</p>	<p>First, turn off water to the dishwasher. Check filter system for blockage. <b>IMPORTANT:</b> Watch for broken glass in the filter. If there is no water in the tub, contact Customer Service.</p>

# MIDEA DISHWASHER LIMITED WARRANTY

## ATTACH YOUR RECEIPT HERE. PROOF OF PURCHASE IS REQUIRED TO OBTAIN WARRANTY SERVICE.

Please have the following information available when you call the Customer Service Center:

- Name, address and telephone number
- Model number and serial number
- A clear, detailed description of the problem
- Proof of purchase including dealer or retailer name and address

### IF YOU NEED SERVICE:

1. Before contacting us to arrange service, please determine whether your product requires repair. Some questions can be addressed without service. Please take a few minutes to review the Troubleshooting section of the User Manual, or visit <https://www.midea.com/us/support>.
2. All warranty service is provided exclusively by our authorized Midea Service Providers, in the U.S. and Canada.

#### Midea Customer Service

In the U.S.A. or Canada, call 1-866-646-4332. OR [customerserviceusa@midea.com](mailto:customerserviceusa@midea.com)

If outside the 50 States of the United States or Canada, contact your authorized Midea dealer to determine whether another warranty applies.

## LIFETIME LIMITED WARRANTY

### WHAT IS COVERED

#### FIRST YEAR LIMITED WARRANTY (PARTS AND LABOR)

For one year from the date of purchase, if this major appliance is installed, operated and maintained according to instructions attached to or furnished with the product, Midea America Corporation (hereafter "Midea") will pay for factory specified replacement parts and repair labor to correct defects in materials or workmanship that existed when this major appliance was purchased, or at its sole discretion replace the product. In the event of product replacement, your appliance will be warranted for the remaining term of the original unit's warranty period.

#### LIFETIME LIMITED WARRANTY (STAINLESS STEEL TUB AND INNER DOOR LINER ONLY)

For the lifetime of the product from the date of original purchase, when this major appliance is installed, operated and maintained according to instructions attached to or furnished with the product, Midea will pay for factory specified parts and repair labor for the following components to correct non-cosmetic defects in materials or workmanship that existed when this major appliance was purchased:

- Stainless steel tub
- Inner door liner

YOUR SOLE AND EXCLUSIVE REMEDY UNDER THIS LIMITED WARRANTY SHALL BE PRODUCT REPAIR OR REPLACEMENT AS PROVIDED HEREIN. Service must be provided by a Midea designated service company. This limited warranty is valid only in the 50 States of the United States or Canada and applies only when the major appliance is used in the country in which it was purchased. This limited warranty is effective from the date of original consumer purchase. Proof of original purchase date is required to obtain service under this limited warranty.

## LIFETIME LIMITED WARRANTY

### WHAT IS NOT COVERED

1. Commercial, non-residential or multiple-family use, or use inconsistent with published user, operator or installation instructions.
2. In-home Instruction on how to use your product.
3. Service to correct improper product maintenance or installation, installation not in accordance with electrical or plumbing codes or correction of household electrical or plumbing (i.e. house wiring, fuses, plumbing or water inlet hoses).
4. Consumable parts (i.e. light bulbs, batteries, air or water filters, etc.).
5. Defects or damage caused by the use of non-genuine Midea parts or accessories.
6. Damage from accident, misuse, abuse, fire, floods, electrical issues, acts of God or use with products not approved by Midea.
7. Repairs to parts or systems to correct product damage or defects caused by unauthorized service, alteration or modification of the appliance.
8. Cosmetic damage including scratches, dents, chips, and other damage to appliance finishes unless such damage results from defects in materials and workmanship and is reported to Midea within 30 days.
9. Routine maintenance of the product.
10. Discoloration, rust or oxidation of surfaces resulting from caustic or corrosive environments including but not limited to high salt concentrations, high moisture or humidity or exposure to chemicals.
11. Pick-up or delivery. This product is intended for in-home repair.
12. Travel or transportation expenses for service in remote locations where an authorized Midea servicer is not available.
13. Removal or reinstallation of inaccessible appliances or built-in fixtures (i.e. trim, decorative panels, flooring, cabinetry, islands, countertops, drywall, etc.) that interfere with servicing, removal or replacement of the product.
14. Service or parts for appliances with original model/serial numbers removed, altered or not easily identified.

**The cost of repair or replacement under these excluded circumstances shall be borne by the customer.**

---

### DISCLAIMER OF IMPLIED WARRANTIES

IMPLIED WARRANTIES, INCLUDING ANY IMPLIED WARRANTY OF MERCHANTABILITY OR IMPLIED WARRANTY OF FITNESS FOR A PARTICULAR PURPOSE, ARE LIMITED TO ONE YEAR OR THE SHORTEST PERIOD ALLOWED BY LAW. Some states and provinces do not allow limitations on the duration of implied warranties of merchantability or fitness, so this limitation may not apply to you. This warranty gives you specific legal rights, and you also may have other rights that vary from state to state or province to province.

---

### DISCLAIMER OF REPRESENTATIONS OUTSIDE OF WARRANTY

Midea makes no representations about the quality, durability, or need for service or repair of this major appliance other than the representations contained in this warranty. If you want a longer or more comprehensive warranty than the limited warranty that comes with this major appliance, you should ask Midea or your retailer about buying an extended warranty.

---

### LIMITATION OF REMEDIES; EXCLUSION OF INCIDENTAL AND CONSEQUENTIAL DAMAGES

YOUR SOLE AND EXCLUSIVE REMEDY UNDER THIS LIMITED WARRANTY SHALL BE PRODUCT REPAIR AS PROVIDED HEREIN. MIDEA SHALL NOT BE LIABLE FOR INCIDENTAL OR CONSEQUENTIAL DAMAGES. Some states and provinces do not allow the exclusion or limitation of incidental or consequential damages, so these limitations and exclusions may not apply to you. This warranty gives you specific legal rights, and you also may have other rights that vary from state to state or province to province.

---

06/20







## GUIDE DE L'UTILISATEUR

### Lave-vaisselle

Alimentation en électricité : 120 V

Puissance nominale : 1000 W

Fréquence : 60Hz

Capacité : 14 couverts



#### Avertissement :

Avant d'utiliser ce produit, veuillez lire le présent guide avec soin et le conserver aux fins de consultation ultérieure. Le concept et les spécifications peuvent changer sans préavis à titre d'amélioration de produit. Consultez votre concessionnaire ou fabricant pour obtenir des précisions.

# Aux utilisateurs

**MERCI et FÉLICITATIONS** de votre achat de ce produit Midea de première qualité. Votre lave-vaisselle Midea est un appareil de pointe, qui vous assurera un fonctionnement fiable exempt d'incident. Veuillez prendre quelques instants pour enregistrer votre lave-vaisselle.

Enregistrez votre nouveau lave-vaisselle sur <https://www.midea.com/us/support>, à l'onglet **Support [Soutien]**.

En vue d'une consultation ultérieure, consignez les numéros de modèle et de série de votre produit qui se trouvent sur le cadre intérieur du lave-vaisselle.

Numéro de modèle \_\_\_\_\_

Numéro de série \_\_\_\_\_

<b>SÉCURITÉ LIÉE AU LAVE-VAISSELLE .....</b>	<b>3</b>
<b>EXIGENCES EN MATIÈRE DE FONCTIONNEMENT .....</b>	<b>7</b>
Exigences en Matière D'emplacement .....	7
Exigences en Matière D'alimentation en Eau.....	7
<b>PIÈCES ET CARACTÉRISTIQUES .....</b>	<b>8</b>
Système de Filtration.....	9
Système de Lavage Intelligent .....	9
Panier Supérieur Réglable.....	10
<b>GUIDE DE DÉMARRAGE.....</b>	<b>10</b>
Processus de Lavage en Bref.....	10
Avant D'utiliser Votre Lave-Vaisselle.....	11
Utiliser Votre Nouveau Lave-Vaisselle .....	11
<b>COMMANDES .....</b>	<b>11</b>
Voyants à Del .....	15
Tableaux des Cycles et Options.....	16
Panier Supérieur .....	20
Charger le Panier Supérieur .....	22
Panier Inférieur .....	23
Mettre les Couverts Dans le Lave-Vaisselle .....	25
Chargements Recommandés.....	27

<b>UTILISATION DU LAVE-VAISSELLE .....</b>	<b>28</b>
Utilisation Correcte de L'agent de Rinçage .....	30
Lavage de Certains Articles .....	32
<b>ENTRETIEN DU LAVE-VAISSELLE.....</b>	<b>33</b>
ENTREPOSAGE.....	36
<b>DIAGNOSTIC DE PANNES .....</b>	<b>37</b>
CODES D'ERREUR .....	43
<b>GARANTIE .....</b>	<b>45</b>

## SÉCURITÉ LIÉE AU LAVE-VAISSELLE

VOTRE SÉCURITÉ PERSONNELLE ET CELLE DES AUTRES PERSONNES SONT D'UNE IMPORTANCE CAPITALE.

Pour éviter toutes blessures de l'utilisateur ou d'autres personnes et tous dommages matériels, il est impératif de suivre les instructions dans le présent guide. Une utilisation incorrecte de l'appareil en raison du non-respect des instructions peut causer des blessures ou des dommages, et même la mort.

Les indications suivantes illustrent le niveau de risque.



AVERTISSEMENT

Ce symbole signale la possibilité de mort ou de blessure grave.



ATTENTION

Ce symbole signale la possibilité de blessure ou de dommages matériels.



AVERTISSEMENT

Ce symbole signale la possibilité d'une tension dangereuse constituant un risque de choc électrique susceptible d'entraîner la mort ou une blessure grave.



## AVERTISSEMENT/INSTRUCTIONS DE MISE À LA TERRE

**Un raccordement incorrect du conducteur de mise à la terre d'appareillage est associé à un risque éventuel de choc électrique. Consultez un électricien qualifié ou un préposé du service si vous avez des doutes quant à la mise à la terre correcte de l'appareil. Ne modifiez pas la fiche fournie avec l'appareil. Si la fiche n'entre pas dans la prise, demandez à un électricien qualifié d'installer une prise correcte.**

### ***Pour un appareil mis à la terre, muni d'un cordon électrique :***

Cet appareil doit être mis à la terre. En cas de défaut de fonctionnement ou de panne, la mise à la terre réduit le risque de choc électrique en fournissant au courant électrique la voie de moindre résistance. Si cet appareil est équipé d'un cordon avec conducteur et fiche de mise à la terre d'appareillage, la fiche doit être branchée dans une prise appropriée correctement installée et mise à la terre conformément à tous les codes et règlements locaux.

### ***Pour un appareil raccordé en permanence :***

Cet appareil doit être raccordé à un système de câblage en métal permanent mis à la terre; autrement, un conducteur de mise à la terre d'appareillage doit être utilisé avec les conducteurs de circuit et raccordé au fil ou à la borne de mise à la terre d'appareillage sur l'appareil.

## CONSIGNES DE SÉCURITÉ IMPORTANTES



## AVERTISSEMENT

Lorsque vous utilisez votre lave-vaisselle, respectez les consignes de sécurité de base, notamment les suivantes :

- Lire toutes les instructions avant d'utiliser le lave-vaisselle.
- Utiliser le lave-vaisselle uniquement pour le but auquel il est destiné.
- Utiliser uniquement les détergents, agents de rinçage et agents mouillants recommandés pour un lave-vaisselle et garder ces produits hors de la portée des enfants.
- Lors du chargement de la vaisselle :
  - Mettre les articles tranchants dans un endroit où ils sont insusceptibles d'endommager le joint d'étanchéité de la porte.
  - Mettre les couteaux tranchants dans le lave-vaisselle en gardant le manche vers le haut pour réduire le risque de coupures.
- Articles en plastique : mettre ces articles au lave-vaisselle uniquement s'ils sont désignés "Lavables au lave-vaisselle" ou un équivalent. Pour tous les autres articles, vérifier les recommandations du fabricant.
- Les articles qui ne sont pas lavables au lave-vaisselle peuvent fondre et créer un danger latent d'incendie.
- Ne pas toucher l'élément chauffant pendant ou immédiatement après avoir utilisé le lave-vaisselle.

- Ne pas faire fonctionner le lave-vaisselle à moins que tous les panneaux de l'enceinte soient installés correctement.
- Ne pas altérer les commandes.
- Ne pas abuser la porte ou les paniers du lave-vaisselle, ni ne s'asseoir ou se tenir debout sur ceux-ci.
- Pour réduire le risque de blessures, interdire aux enfants de jouer dans ou sur un lave-vaisselle.
- Dans certaines conditions, une installation d'alimentation en eau chaude qui n'a pas été utilisée pendant au moins deux ans peut produire de l'hydrogène gazeux. L'HYDROGÈNE GAZEUX EST EXPLOSIF. Si l'installation d'alimentation en eau chaude n'a pas été utilisée pendant une telle période, avant de mettre le lave-vaisselle en marche, ouvrir tous les robinets d'eau chaude et laisser l'eau couler de chaque robinet pendant plusieurs minutes. Cela libérera tout hydrogène gazeux qui se serait accumulé. Étant donné que ce gaz est inflammable, ne pas fumer et ne pas utiliser de flamme nue pendant cette opération.
- Le recours à des techniciens d'entretien non qualifiés ou à des pièces de rechange non originales peut sérieusement endommager le produit ou causer des blessures graves. Toutes les réparations doivent être faites par un technicien d'entretien qualifié, qui n'utilise que des pièces de rechange d'équipement d'origine.
- Ne pas entreposer de matériaux combustibles, d'essence ou d'autres vapeurs et liquides inflammables à proximité de cet appareil ou de tout autre appareil.
- Garder les jeunes enfants et les nourrissons à l'écart du lave-vaisselle pendant que celui-ci est en marche.
- Ne pas utiliser le lave-vaisselle si son cordon ou sa fiche est endommagé et ne pas brancher le lave-vaisselle dans une prise endommagée. Le non-respect de ces consignes peut entraîner un choc électrique.
- Le présent guide ne traite pas de toutes les conditions ou situations susceptibles de survenir.
- Enlever la porte du compartiment de lavage d'un vieux lave-vaisselle que l'on n'utilise plus ou que l'on met au rebut.

## CONSERVER CES CONSIGNES

**CET APPAREIL EST UNIQUEMENT DESTINÉ À UN USAGE DOMESTIQUE**

### AVERTISSEMENT



#### **Danger de basculement**

- Ne pas utiliser le lave-vaisselle jusqu'à ce qu'il soit complètement installé.
- Ne pas pousser sur la porte ouverte vers le bas.
- On risque des blessures ou coupures graves.

## Avertissement - Proposition 65 de l'État de Californie:



**AVERTISSEMENT :** Cancer et effets nocifs sur la reproduction  
-[www.P65Warnings.ca.gov](http://www.P65Warnings.ca.gov).



### AVERTISSEMENT

#### Danger de suffocation

- Avant de mettre un vieil appareil au rebut, enlever la porte ou le couvercle pour empêcher que les enfants s'y dissimulent ou y soient pris au piège.
- Le non-respect de ces consignes peut entraîner la mort ou des lésions du cerveau.



### ATTENTION

- Ne jamais utiliser des produits chimiques puissants pour nettoyer votre lave-vaisselle. Quelques produits renfermant du chlore peuvent endommager le lave-vaisselle et présenter des dangers pour la santé!
- Ne jamais utiliser des produits de nettoyage à la vapeur pour nettoyer le lave-vaisselle. Le fabricant ne sera pas responsable des dommages ou conséquences possibles.
- Pour éviter tout dommage possible du lave-vaisselle, ne pas utiliser de produits chimiques puissants, de nettoyeurs abrasifs, de tampons à récurer (métal ou plastique), ou de chiffons ou essuie-tout abrasifs pour nettoyer le panneau extérieur de la porte de votre lave-vaisselle. L'usage de tels produits peut endommager ce panneau.
- Il est fortement conseillé à l'utilisateur de se familiariser avec la procédure pour couper l'eau et l'alimentation en électricité. Consulter les instructions d'installation ou communiquer avec l'installateur pour obtenir de plus amples renseignements.
- Si le lave-vaisselle vide l'eau dans un broyeur de déchets, s'assurer que le broyeur est complètement vide avant de mettre le lave-vaisselle en marche.
- Les lave-vaisselle résidentiels certifiés NSF/ANSI 184 ne sont pas destinés à un usage dans des établissements d'alimentation autorisés.
- Protéger le lave-vaisselle contre les intempéries. Protéger contre le gel pour éviter tout dommage possible du robinet de remplissage. Les dommages causés par le gel ne sont pas couverts par la garantie.
- Ne pas utiliser le lave-vaisselle à l'extérieur.

# EXIGENCES EN MATIÈRE DE FONCTIONNEMENT

## EXIGENCES EN MATIÈRE D'ÉLECTRICITÉ

### AVERTISSEMENT

#### **Danger de choc électrique**

- Mettre le lave-vaisselle à la terre.
- Raccorder le conducteur de terre au connecteur vert dans la boîte à bornes.
- Ne pas utiliser de rallonge.
- Le non-respect de ces instructions peut entraîner la mort, un incendie ou un choc électrique.

Ce lave-vaisselle est conçu pour fonctionner avec une alimentation électrique individuelle correctement câblée de 120 V et 60 Hz, à fusible de 15 ou 20 ampères, utilisant uniquement un fil en cuivre. On recommande d'utiliser un fusible ou un disjoncteur temporisateur et de prévoir un circuit distinct alimentant uniquement cet appareil. Si une prise est utilisée, celle-ci doit être installée dans un cabinet adjacent.

## EXIGENCES EN MATIÈRE D'EMPLACEMENT

- Installer le lave-vaisselle dans un endroit protégé des intempéries. Protéger contre le gel pour éviter toute rupture possible du robinet de remplissage. De telles ruptures ne sont pas couvertes par la garantie. Pour obtenir des renseignements sur l'entreposage hivernal, consulter "Entreposage" dans la section "Entretien du lave-vaisselle".
- Installer le lave-vaisselle de niveau sur un plancher qui supportera son poids dans un endroit qui convient à sa taille et à son usage.

## EXIGENCES EN MATIÈRE D'ALIMENTATION EN EAU

- La température de l'alimentation en eau devrait être entre 120 °F et 150 °F (49 °C à 66 °C).
- L'alimentation en eau doit maintenir une pression entre 20 et 80 psi [lb/po2] pour assurer un débit suffisant.



# PIÈCES ET CARACTÉRISTIQUES

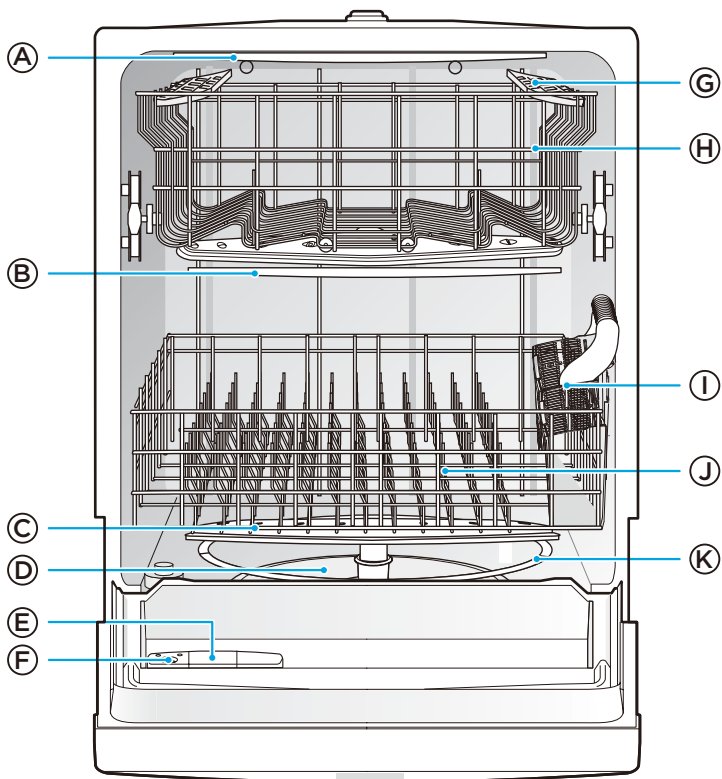

- |  |  |
|--|--|
| <b>(A)</b> Bras de pulvérisation         | <b>(G)</b> La coupe de la                |
| <b>(B)</b> Bras de pulvérisation moyenne | <b>(H)</b> Panier supérieur              |
| <b>(C)</b> Bras de basculement           | <b>(I)</b> Couteaux, fourches et paniers |
| <b>(D)</b> Filtre nettoyable             | <b>(J)</b> Panier inférieur              |
| <b>(E)</b> Distributeurs de détergents   | <b>(K)</b> Tubes de chauffage            |
| <b>(F)</b> Auxiliaires de chasse d'eau   |  |

## SPÉCIFICATIONS

Capacité :	14 couverts
Dimensions (LxPxH) :	23 $\frac{3}{4}$ po x 24 $\frac{1}{2}$ po x 33 $\frac{3}{4}$ po (606 x 623 x 857 mm)
Poids, déballé :	88 lb (40 kg)
Alimentation en électricité :	120 volts, 60 Hz
Consommation électrique nominale :	Moteur de lavage 50 W Élément chauffant 840 W
Pression de l'alimentation en eau :	20 - 80 psi (138 - 552 kPa)

## SYSTÈME DE FILTRATION

Votre lave-vaisselle comporte plusieurs filtres qui optimisent le fonctionnement de l'appareil en utilisant moins d'eau et d'énergie.

Le système de filtration comporte trois filtres qui travaillent ensemble pour séparer l'eau propre et l'eau sale dans deux cuves distinctes.

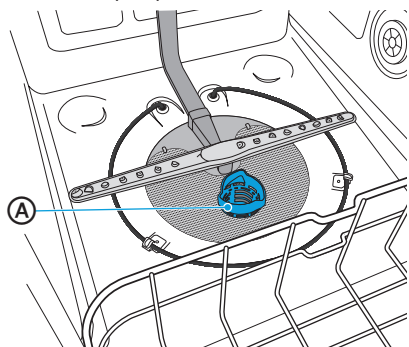

Ⓐ Emplacement du filtre

## SYSTÈME DE LAVAGE INTELLIGENT

Votre lave-vaisselle est équipé d'un système de lavage intelligent qui est activé lorsque l'on sélectionne le cycle Auto.

Le système de lavage intelligent détecte le niveau de salissure des articles et modifie le cycle de lavage en conséquence. Votre lave-vaisselle peut déterminer le cycle qui est nécessaire pour nettoyer la vaisselle et la nettoiera plus efficacement à chaque fois.

# GUIDE DE DÉMARRAGE

## IMPORTANT :

- Éliminer ou recycler correctement tous les matériaux d'emballage.
- Lire le présent guide au complet. Il renferme des consignes de sécurité importantes et des conseils pratiques utiles.

## PROCESSUS DE LAVAGE EN BREF

Votre lave-vaisselle nettoie en aspergeant les surfaces sales d'un mélange d'eau chaude et de détergent par les bras gicleurs.

Le lave-vaisselle se remplit d'eau jusqu'à ce que les filtres soient couverts. L'eau est ensuite pompée par les filtres dans les bras gicleurs. Les salissures sont séparées de l'eau et sont évacuées avec l'eau sale par le drain. L'eau sale est ensuite remplacée par de l'eau propre.

Le nombre de remplissages d'eau varie selon le cycle choisi.

## AVANT D'UTILISER VOTRE LAVE-VAISSELLE

1. Inspecter les filtres pour en enlever tous débris provenant de l'emballage ou de l'installation. Consulter la section "Nettoyage des filtres".
2. Ajouter l'agent de rinçage. Consulter "Utilisation correcte de l'agent de rinçage".

## UTILISER VOTRE NOUVEAU LAVE-VAISSELLE

**REMARQUE :** Pour réduire la durée du cycle et possiblement améliorer la performance, ouvrir le robinet d'eau chaude le plus proche du lave-vaisselle et laisser couler l'eau jusqu'à ce qu'elle devienne chaude. Fermer le robinet.

1. Charger le lave-vaisselle. Consulter "Chargement du lave-vaisselle".
2. Ajouter du détergent. Consulter "Utilisation correcte du détergent".
3. Sélectionner le CYCLE et les OPTIONS voulues. Consulter "Tableaux des cycles et options".
  - Seules les options disponibles pour le cycle sélectionné s'allumeront.
  - Les commandes du cycle et des options sélectionnées luiront pour indiquer qu'elles ont été sélectionnées.

#### 4. Appuyer sur START [DÉBUT].

**IMPORTANT :** Pour que le lave-vaisselle se mette en marche, la porte doit être fermée dans les 4 secondes après avoir appuyé sur Start/Cancel [Début/Annulation].

#### 5. Bien fermer la porte pour enclencher le mécanisme de verrouillage.

#### 6. Après avoir complété le cycle, la lumière à l'avant de la porte s'allume en bleu et reste allumée pendant 30 minutes. Après 30 minutes, le lave-vaisselle entre en mode basse puissance et toutes les lumières s'éteignent.

## COMMANDES

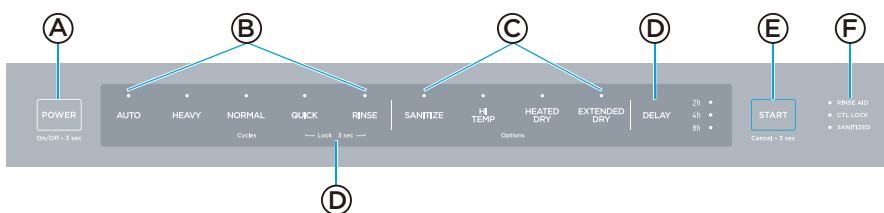

**REMARQUE :** Les commandes du lave-vaisselle sont accessibles et réglables uniquement lorsque la porte du lave-vaisselle est ouverte.

### A POWER [MARCHE/ARRÊT]

- Allumer — Appuyer sur POWER et maintenir enfoncé pendant 3 secondes
- Éteindre — Appuyer sur POWER et maintenir enfoncé pendant 3 secondes

### B CYCLES

Appuyez sur le contrôle pour le cycle de lavage souhaité. La lumière au-dessus du cycle de lavage sélectionné s'allume pour indiquer le cycle sélectionné.

#### AUTO

Le cycle “Auto” utilise des capteurs dans le lave-vaisselle pour déterminer le niveau de salissure de la vaisselle et ensuite règle le cycle de lavage pour optimiser le lavage et la consommation d'eau et d'énergie.

#### HEAVY [INTENSIF]

Le cycle “Heavy” est destiné aux casseroles, aux plats et à la vaisselle avec des résidus d'aliments séchés ou cuits au four.

## NORMAL

Le cycle “Normal” avec sélection de l’option “Heated Dry” [séchage à la chaleur] est recommandé pour laver et sécher une charge complète de vaisselle présentant un niveau de salissure normal. L’étiquette de consommation énergétique se fonde sur cette combinaison de cycle-option, avec le panier supérieur en position surélevée.

## QUICK [RAPIDE]

Le cycle “Quick” est destiné à la vaisselle légèrement sale ou bien rincée.

## RINÇAGE

Utiliser ce programme pour rincer la vaisselle ou les verres. Ce programme est un simple rinçage qui empêche les aliments d’adhérer à la vaisselle en séchant. Il réduit également l’accumulation d’odeurs dans le lave-vaisselle jusqu’au lavage de la charge complète.

## © OPTIONS

Les options renforcent le cycle de lavage. Certaines options sont disponibles uniquement avec un certain cycle de lavage. Consulter les “Tableaux des cycles et d’options” pour connaître les options disponibles avec le cycle de lavage sélectionné.

- Appuyez sur le ou les contrôles d’options souhaités. La lumière au-dessus de ou des options sélectionnées s’allume pour indiquer quelles options ont été sélectionnées.

## SANITIZE [HYGIÉNIQUE]

**AVERTISSEMENT:** Les cycles hygiéniques sont les seuls qui répondent aux exigences en matière d’élimination des salissures et d’efficacité du nettoyage. Il n’y a aucune intention, directe ou indirecte, de garantir que tous les cycles d’un appareil certifié ont réussi le test de performance du nettoyage hygiénique.

L’option “Sanitize” nettoie la vaisselle et les verres conformément à la norme NSF/ANSI 184 pour lave-vaisselle résidentiels de NSF International. Les lave-vaisselle résidentiels certifiés ne sont pas destinés à un usage dans des établissements d’alimentation autorisés.

Lorsque l’option “Sanitize” est sélectionnée, la température de l’eau atteint un maximum de 156.2 °F (69 °C).

La commande “Sanitize” s’allume pour signaler la fin du cycle de lavage avec option “Sanitize”. La lumière s’éteindra après que la porte a été ouverte pendant 30 secondes.

**REMARQUE :** Il est possible que l'eau n'atteigne pas la température de 156,2 °F (69 °C) en mode "Sanitize" si la température de l'eau chaude qui entre ne respecte pas le critère minimum de 120 °F (49 °C).

### **HI TEMP [TEMPÉRATURE ÉLEVÉE]**

Le fait de sélectionner l'option "Hi Temp" maintient la température de l'eau à un maximum de 136 °F (58 °C) pendant la durée de la portion de lavage du cycle.

### **HEATED DRY [SÉCHAGE À LA CHALEUR]**

Lorsque l'option "Heated Dry" est sélectionnée, l'élément chauffant fonctionne pendant le processus de séchage.

Le processus Heated Dry (Séchage avec chauffage) ajoute 24 minutes au cycle de lavage.

### **EXTENDED DRY [Séchage prolongé]**

Lorsque l'option "Extended Dry" est sélectionnée, le fonctionnement de l'appareil de chauffage et du ventilateur sera étendu afin d'améliorer encore les performances de séchage. Le rinçage final sera élevé à 156,2 ° F (69 °C) et prolongera le temps de séchage de 66 minutes.

## **Ⓛ CARACTÉRISTIQUES ADDITIONNELLES**

### **DELAY [LAVAGE DIFFÉRÉ]**

La caractéristique "Delay" vous permet de programmer le lave-vaisselle pour que le cycle de lavage sélectionné commence 2, 4 ou 8 heures plus tard.

Appuyer de façon répétée sur la commande "DELAY" pour basculer entre (2 h / 4 h / 8 h). Le voyant à DEL à côté de l'heure sélectionnée s'allumera.

**REMARQUE :** Pour annuler la caractéristique "Delay", appuyer sur la commande "START" [DÉBUT] et la maintenir enfoncée pendant 3 secondes pour annuler. Pour commencer immédiatement le cycle de lavage, appuyer à nouveau sur "START".

### **CTL LOCK (Control Lock) [VERROUILLAGE DES COMMANDES]**

La caractéristique "Ctl Lock" bloque toutes les commandes pour éviter que l'on change accidentellement le cycle du lave-vaisselle ou qu'on le mette en marche. Le voyant à DEL à côté de la commande "Ctl Lock" s'allumera pour indiquer que le panneau de commande est verrouillé.

- Appuyer simultanément sur "DELICATE" et "QUICK" et maintenir ces touches enfoncées pendant 3 secondes pour activer ou désactiver l'option "Ctl Lock".

## Désactiver le son

- Appuyer simultanément sur “AUTO” et “NORMAL” et maintenir ces touches enfoncées pendant 3 secondes pour désactiver ou activer les tonalités des commandes et la tonalité de fin de cycle.

## E START [DÉBUT]

**DÉBUT** - Appuyer une fois sur “START” et fermer la porte. Le cycle commencera.

**REMARQUE** : On doit fermer la porte dans les 4 secondes après avoir appuyé sur “START”.

**PAUSE** - Pour interrompre ou annuler un cycle de lave-vaisselle en cours :

**IMPORTANT** : Entrouvrir la porte et attendre que les bras gicleurs et le lavage cessent avant d'ouvrir la porte complètement. On évite ainsi de se faire éclabousser à l'eau chaude.

1. Entrouvrir la porte et attendre quelques secondes pendant que le lavage cesse.
2. Ouvrir la porte complètement et ajouter ou enlever des articles.
3. Appuyer sur “START” et fermer la porte dans les 4 secondes.
4. Le cycle de lavage reprend automatiquement.

**ANNULER** -Pour annuler un cycle lorsque le lave-vaisselle est en marche, ouvrir la porte lentement. Appuyer sur “START” et maintenir la touche enfoncée pendant 3 secondes, et fermer la porte.

## F VOYANTS

### Rinse Aid [Agent de rinçage]

Le voyant d'agent de rinçage s'allume lorsque le niveau d'agent de rinçage est bas. Ajouter de l'agent de rinçage dans le distributeur réservé à cet effet.

### Control Lock [Verrouillage des commandes]

Le voyant de verrouillage des commandes s'allume pour indiquer que le panneau de commande est verrouillé. Appuyer simultanément sur “DELICATE” et “QUICK” et RAPIDE et maintenir ces touches enfoncées pendant 3 secondes pour verrouiller le panneau de commande.

### Sanitized [Aseptisé]

Le voyant aseptisé s'allume lorsque le cycle ayant utilisé l'option “Sanitize” [Hygiénique] a terminé.

Le voyant s'éteint 30 secondes après que l'on ouvre la porte.

## VOYANTS À DEL

Une lumière DEL est située à l'avant du lave-vaisselle. Cette lumière indique l'état du cycle actuel.

### **Blanche solide**

Le lave-vaisselle est en phase de fonctionnement du programme.

### **Blanche clignotante**

Le lave-vaisselle n'a pas commencé à fonctionner ou est en pause.

### **Bleue solide**

Le lave-vaisselle a terminé toutes les étapes d'un cycle, y compris le séchage.

### **Bleue et blanche clignotante**

Le lave-vaisselle indique une condition anormale.

## INDICATEUR D'ERREUR

Dans les situations critiques pour le fonctionnement sécuritaire du lave-vaisselle, la commande s'éteindra et indiquera un code d'erreur dans l'affichage. Consulter les "Codes d'erreur" dans la section Diagnostic de pannes. Si un code d'erreur s'affiche, communiquer avec le centre de service technique de Midea. Ils fourniront une aide en recherchant la cause de la panne ou en localisant un technicien d'entretien autorisé.



## TABLEAUX DES CYCLES ET OPTIONS

Suivant le cycle sélectionné, les options disponibles pour ce cycle s'allumeront.

Les durées de cycle sont approximatives et varient selon le cycle de lavage et les options sélectionnés.

**REMARQUE :** Toute option ajoutée peut prolonger la durée et consommer plus d'eau.

De l'eau chaude est nécessaire pour activer le détergent du lave-vaisselle et fondre les résidus alimentaires gras.

Un capteur automatique vérifie la température de l'eau qui entre. Si cette température n'est pas assez élevée, le cycle durera plus longtemps pour chauffer l'eau à la température voulue pour le lavage principal.

Lorsque l'option "HI TEMP" [TEMP/RATURE ÉLEVÉE] est sélectionnée pour laver les charges très sales, un délai supplémentaire est nécessaire pour chauffer l'eau.

Le capteur de lavage intelligent détecte le niveau de salissure de la vaisselle et peut prolonger ou raccourcir la durée du cycle suivant le nombre de remplissages d'eau nécessaires pour nettoyer la vaisselle.

Un "•" indique les étapes incluses dans chaque cycle. Les températures indiquent les moents auxquels une chaleur supplémentaire est ajoutée. La consommation d'eau est précisée en gallons US/litres.

L'utilisateur ne doit pouvoir sélectionner que "Heated Dry" [Séchage à la chaleur] ou "Extended Dry" [Séchage prolongé], mais pas les deux en même temps.

"X": indique qu'il est disponible pour être sélectionné

"O": Peut être sélectionné, mais ne peut pas être sélectionné si l'autre option de séchage est sélectionnée

### AUTO

Utiliser ce cycle pour permettre aux capteurs de déterminer le cycle de lavage à utiliser.								
Pré-lavage	2e pré-lavage	Lavage principal	Rinçage	Rinçage	Rinçage chauffé final	Séchage	Durée du cycle (min)	Consommation (gal [L])
•		• 118° - 126°F (48° - 52°C)			• 136° - 156,2°F (58° - 69°C)	•	90-121	3 à 5,9 gal. (11,4 à 22.5 L)

OPTIONS DISPONIBLES			
Sanitize [Hygiénique]	Hi Temp [Température élevée]	Heated Dry [Séchage à la chaleur]	Extended Dry [Étendu à sec]
X	X	O	O

## HEAVY [INTENSIF]

Utiliser ce cycle pour une batterie de cuisine comportant des résidus d'aliments cuits au four et lorsque l'eau est plus dure que la normale.

Pré-lavage	2e pré-lavage	Lavage principal	Rinçage	Rinçage	Rinçage chauffé final	Séchage	Durée du cycle (min)	Consommation (gal [L])
•	•	• 131°F (55°C)	•	•	• 143,6° - 156,2°F (62° - 69°C)	•	134	6 gal. (26,2 L)

OPTIONS DISPONIBLES			
Sanitize [Hygiénique]	Hi Temp [Température élevée]	Heated Dry [Séchage à la chaleur]	Extended Dry [Étendu à sec]
X	X	O	O

## NORMAL

Utiliser ce cycle pour les charges comportant un niveau normal de salissure alimentaire.

Pré-lavage	2e pré-lavage	Lavage principal	Rinçage	Rinçage	Rinçage chauffé final	Séchage	Durée du cycle (min)	Consommation (gal [L])
•	•	• 107° - 125,6°F (42° - 52°C)	•	•	• 136° - 156,2°F (58° - 69°C)	•	96-116	3 à 5,9 gal. (11,4 - 22,5 L)

OPTIONS DISPONIBLES			
Sanitize [Hygiénique]	Hi Temp [Température élevée]	Heated Dry [Séchage à la chaleur]	Extended Dry [Étendu à sec]
X	X	O	O

## QUICK [RAPIDE]

Utiliser ce cycle pour la vaisselle et les couverts légèrement sales ou rincés.

Pré-lavage	2e pré-lavage	Lavage principal	Rinçage	Rinçage	Rinçage chauffé final	Séchage	Durée du cycle (min)	Consommation (gal [L])
•		• 131°F (55°C)		•	• 136° - 156,2°F (58° - 69°C)	•	60	4 gal. (15,5 L)

### OPTIONS DISPONIBLES

Sanitize [Hygiénique]	Hi Temp [Température élevée]	Heated Dry [Séchage à la chaleur]	Extended Dry [Étendu à sec]
X		O	O

## RINSE [RINÇAGE]

Utiliser ce cycle pour la vaisselle et les couverts légèrement sales ou rincés.

Pré-lavage	2e pré-lavage	Lavage principal	Rinçage	Rinçage	Rinçage chauffé final	Séchage	Durée du cycle (min)	Consommation (gal [L])
•							20	2 gal. (7,5 L)

### OPTIONS DISPONIBLES

Sanitize [Hygiénique]	Hi Temp [Température élevée]	Heated Dry [Séchage à la chaleur]	Extended Dry [Étendu à sec]

# CHARGEMENT DU LAVE-VAISSELLE

## PRÉPARER LA VAISSELLE

- Vider les verres et les tasses.
- Enlever les restes d'aliments, les os, les cure-dents, et d'autres objets durs de la vaisselle et les mettre au rebut.
- Il n'est pas nécessaire de rincer la vaisselle à la main avant de la mettre dans le lave-vaisselle avec les exceptions suivantes :
  - Les aliments comme la mayonnaise, la moutarde, le vinaigre, le jus de citron et les produits à base de tomates peuvent décolorer l'acier et le plastique s'ils y restent pendant un certain temps.
  - Les aliments brûlés devraient être détachés avant de mettre la batterie de cuisine dans le lave-vaisselle.

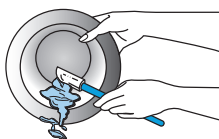

## METTRE LA VAISSELLE DANS LE LAVE-VAISSELLE

- Il est **IMPORTANT** que l'eau giclée atteigne toutes les surfaces sales.
- Mettre la vaisselle dans le lave-vaisselle en évitant de la superposer ou de la recouvrir, si possible. L'eau doit pouvoir s'écouler de toutes les surfaces pour optimiser le séchage.
- Mettre les casseroles lourdes en place avec soin. Les articles lourds peuvent bosseler l'intérieur en acier inoxydable de la porte si elles tombent ou on les cogne.
- S'assurer que les couvercles et les poignées de casserole, les plaques à pizza, les plaques à biscuits, etc. n'entravent pas la rotation du bras gicleur.
- S'assurer que les bras gicleurs supérieur et inférieur ne sont pas bloqués et tournent librement.

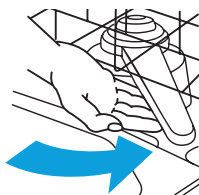

## CONSEILS POUR UN FONCTIONNEMENT SILENCIEUX

### Pour éviter les coups sourds et les claquements pendant le fonctionnement :

- S'assurer que les articles légers sont maintenus en place dans les paniers.
- S'assurer que les couvercles et les poignées de casserole, les plaques à pizza, les plaques à biscuits, etc. ne touchent pas les parois intérieures et qu'ils n'entravent pas la rotation du bras gicleur.
- Mettre la vaisselle dans le lave-vaisselle de façon à ce qu'elle ne se touche pas.

**REMARQUE :** Dans le cas des modèles encastrés, garder les drains d'évier fermés pendant le fonctionnement du lave-vaisselle pour éviter que le bruit se propage par les drains.

## PANIER SUPÉRIEUR

Le panier supérieur convient aux tasses, aux verres, aux petites assiettes, aux bols et aux articles en plastique lavables au lave-vaisselle.

### AJUSTEMENT DU PANIER SUPÉRIEUR

Le panier supérieur peut être ajusté à deux positions pour accommoder la hauteur des plats. Placez le panier supérieur dans la position supérieure pour accommoder des plats plus grands dans le panier inférieur. Placez le panier supérieur dans la position inférieure pour accommoder les plats plus grands dans le panier supérieur.

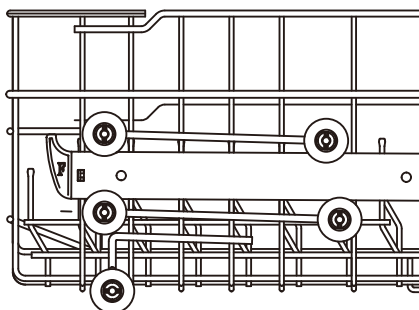

Panier supérieur en position supérieure.

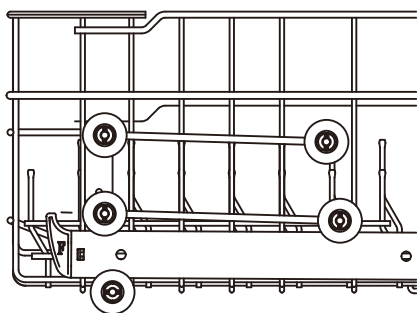

Panier supérieur en position inférieure.

## TABLETTE DE PANIER SUPÉRIEUR

Le panier supérieur dispose de deux étagères pour accueillir des petits verres, des tasses ou des ustensiles de cuisine tels que des spatules.

### Pour enclencher la tablette :

1. Lever la tablette droite vers le haut.
2. Ensuite, la rabaisser vers le centre du panier.

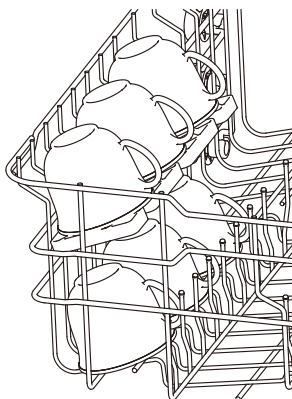

## CHARGER LE PANIER SUPÉRIEUR

**REMARQUE :** Les caractéristiques du panier de votre lave-vaisselle peuvent différer des illustrations.

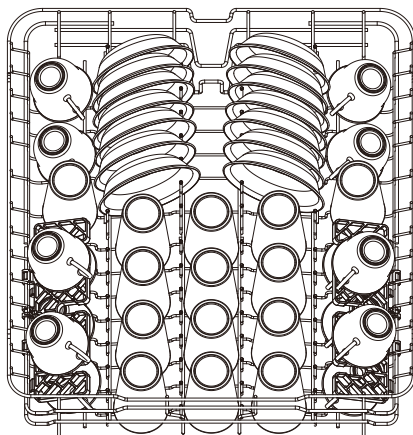

14 couverts

**IMPORTANT :** S'assurer que les articles mis dans le panier supérieur n'entravent pas la rotation du bras gicleur du milieu situé juste au-dessous du panier supérieur. On peut vérifier ce fait en faisant tourner le bras gicleur à la main.

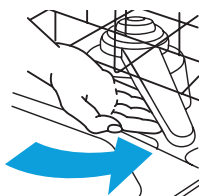

- Mettre les articles avec le bout ouvert vers le bas pour faciliter le nettoyage et l'écoulement de l'eau.
- Mettre les verres et les tasses uniquement dans le panier supérieur. Le panier inférieur ne convient pas aux verres et aux tasses. Le non-respect de cette consigne pourrait causer des dommages.
- Mettre les tasses et les verres dans les rangées entre les tiges. Les mettre par-dessus les tiges peut causer des bris, des taches d'eau et un nettoyage médiocre.
- Les petits bols, petites casseroles et autres ustensiles peuvent être mis dans le panier supérieur. Mettre les bols dans la partie centrale pour optimiser la stabilité.
- Éviter que la porcelaine, le cristal et d'autres articles fragiles se touchent pendant le fonctionnement du lave-vaisselle, car des dommages peuvent survenir.
- Disposer les articles en plastique de façon à éviter que la force du jet d'eau ne les déplace pendant le cycle.

## PANIER INFÉRIEUR

Le panier inférieur convient aux assiettes, aux bols à soupe, à la batterie de cuisine et aux plats à cuisson.

Le panier supérieur réglable vous permet de mettre des articles d'une hauteur maximum de 13 po dans le panier inférieur.

**IMPORTANT :** Positionner les articles dans le panier inférieur en veillant à ce qu'ils n'entravent pas la rotation des bras gicleurs, bloquent la prise d'eau, ou empêchent que l'eau giclée atteigne le distributeur de détergent.

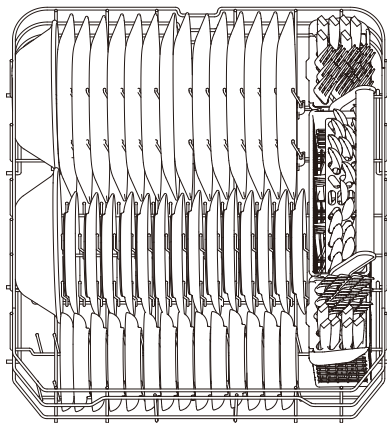

14 couverts

## CHARGER LE PANIER INFÉRIEUR

**REMARQUE :** Les caractéristiques du panier de votre lave-vaisselle peuvent différer des illustrations.

- Ne pas mettre les verres, les tasses ou les articles en plastique dans le panier inférieur.
- Mettre les petits articles dans le panier inférieur uniquement s'ils sont solidement fixés en place.
- Mettre les assiettes, les bols à soupe, etc. entre les tiges. Ne pas emboîter les bols, car l'eau giclée n'atteindra pas toutes les surfaces.
- Ne pas mettre des articles entre le panier inférieur et la paroi latérale de la cuve du lave-vaisselle.
- Mettre la batterie de cuisine très sale à l'envers dans le panier.



- Mettre les plaques à biscuits, les moules à gâteau, et d'autres grands articles le long des côtés et à l'arrière du panier inférieur.

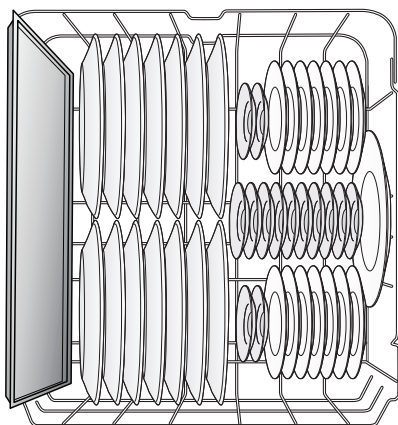

## TIGES DE PANIER RÉGLABLES

Les tiges rabattables dans le panier inférieur facilitent le chargement d'articles très grands ou encombrants, comme les bols de service et les rôtissoires. Les tiges peuvent être en position verticale pour un chargement normal ou être rabattues pour un chargement plus flexible.

**Pour rabattre les tiges :** Tenir le bout de la tige, doucement tirer la tige hors de son support et tourner la tige vers le côté.

**Pour mettre les tiges en position verticale :** Tenir la tige et tirer dessus jusqu'à ce qu'elle soit en position verticale ou que l'on ressente qu'elle s'est enclenchée. Vérifier que les tiges sont bien fixées en place avant de charger le lave-vaisselle.

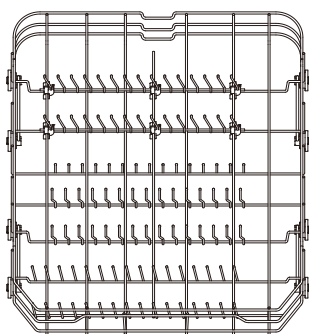

# METTRE LES COUVERTS DANS LE LAVE-VAISSELLE

## PANIER À COUVERTS À TROIS SECTIONS

Le panier à couverts se compose de trois sections distinctes. Pour optimiser la flexibilité du chargement, la section centrale du panier peut être utilisée seule, avec l'une des sections latérales ou les deux, ou ne pas être utilisée du tout.

- Lever la poignée pour enlever le panier à couverts et le déposer sur un comptoir ou une table.
- Relever chaque section latérale pour décrocher la section centrale des encoches situées dans les sections latérales.
- Remettre la ou les sections dans le panier inférieur et y mettre les couverts OU mettre les couverts dans la ou les sections pendant qu'elles se trouvent sur le comptoir ou la table et ensuite les remettre dans le panier inférieur.

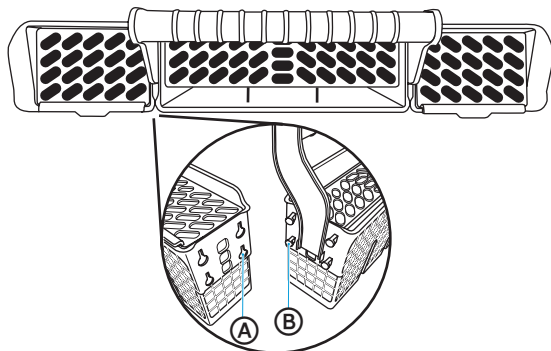

- Ⓐ Encoches
- Ⓑ Pattes

### Pour obtenir les meilleurs résultats :

- Mettre les articles, manche vers le bas, en utilisant les séparateurs pour éviter que les couverts s'emboîtent.
- Mettre les petits articles, tels les capuchons de biberon, les couvercles de jarres, les porte-épis de maïs, etc. dans la ou les sections munies d'un couvercle à charnière. Fermer le couvercle pour tenir les petits articles en place.
- Décharger le panier à couverts ou l'enlever avant de décharger les paniers du lave-vaisselle pour éviter que des gouttes d'eau tombent sur les couverts.

- Mélanger les couverts dans chaque section du panier à couverts en mettant certains manches vers le haut et d'autres manches vers le bas pour éviter qu'ils s'emboîtent. L'eau giclée n'atteindra pas les articles emboîtés.

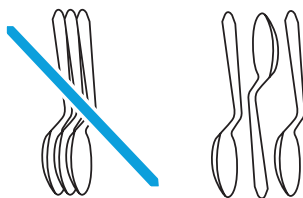

**IMPORTANT :** Mettre toujours les articles tranchants (couteaux, brochettes, etc.) avec la pointe vers le bas. S'assurer que rien ne dépasse le fond du panier qui pourrait bloquer le bras gicleur.



# CHARGEMENTS RECOMMANDÉS

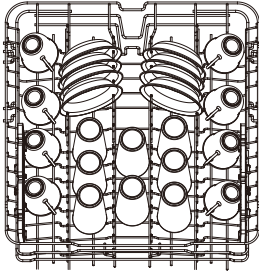

Panier supérieur — 8 couverts

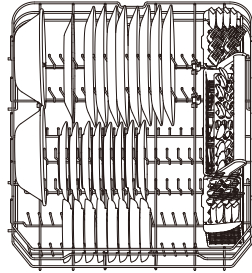

Panier inférieur — 8 couverts

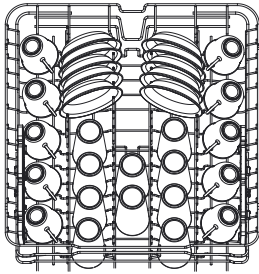

Panier supérieur — 10 couverts

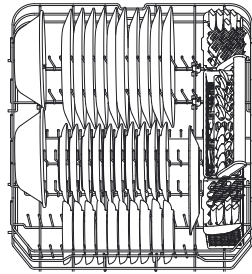

Panier inférieur — 10 couverts

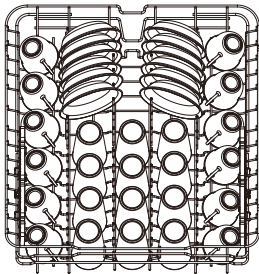

Panier supérieur — 12 couverts

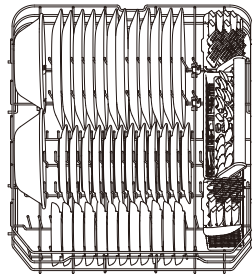

Panier inférieur — 12 couverts

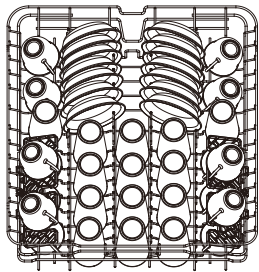

Panier supérieur — 14 couverts

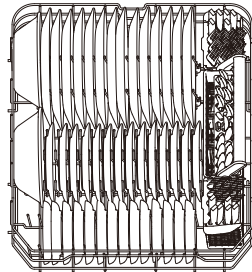

Panier inférieur — 14 couverts

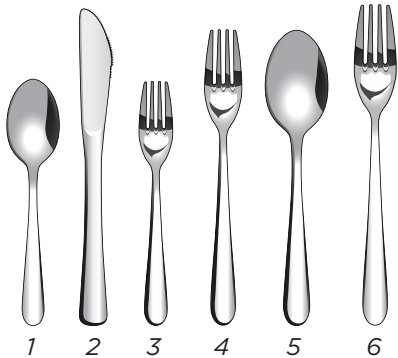

1. Cuillères
2. Couteaux
3. Fourchettes à salade
4. Fourchettes
5. Grandes cuillères
6. Grandes fourchettes

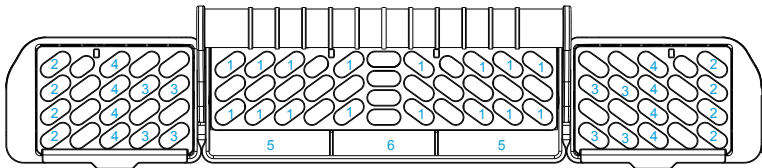

8 couverts

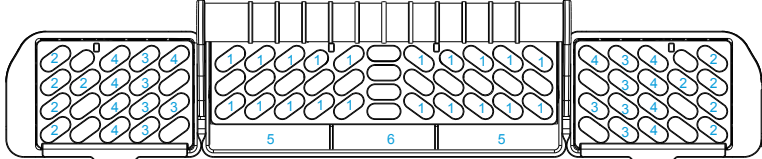

10 couverts

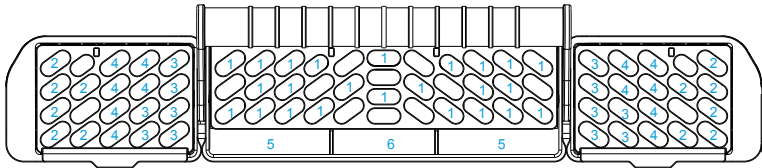

12 couverts

# UTILISATION DU LAVE-VAISSELLE

## UTILISATION CORRECTE DU DÉTERGENT

### IMPORTANT :

- Utiliser uniquement un détergent pour lave-vaisselle. D'autres détergents peuvent produire un excès de mousse qui peut déborder du lave-vaisselle et réduire l'efficacité du lavage.
- Ajouter du détergent juste avant de commencer un cycle.

- Entreposer le détergent dans un contenant hermétiquement fermé au frais et au sec. Un détergent pour lave-vaisselle frais rehausse l'efficacité du nettoyage.

## DISTRIBUTEUR DE DÉTERGENT

1. Si le couvercle du distributeur est fermé, appuyer sur le loquet à ressort bleu pour libérer le couvercle. Celui-ci glissera vers la droite.

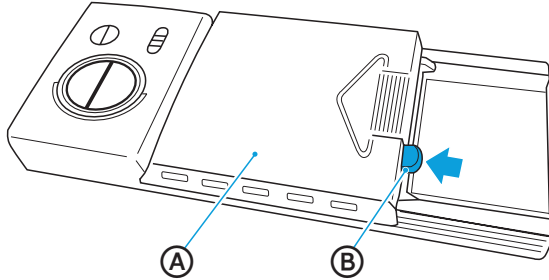

- (A) Couvercle
- (B) Loquet de couvercle bleu

2. Ajouter la quantité recommandée de détergent dans le compartiment de détergent.

**REMARQUE :** Si on utilise un détergent sous forme de pastille ou de sachet, mettre le détergent dans le compartiment de détergent et ne PAS le mettre dans la cuve du lave-vaisselle, en vue de maximiser l'efficacité du détergent.

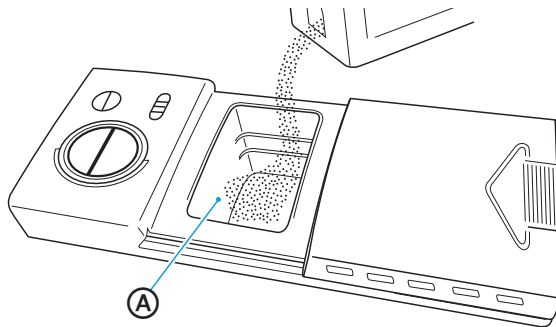

- (A) Compartiment de détergent

3. Faire glisser le couvercle du distributeur vers la gauche, et ensuite appuyer sur la flèche côtelée pour fermer.

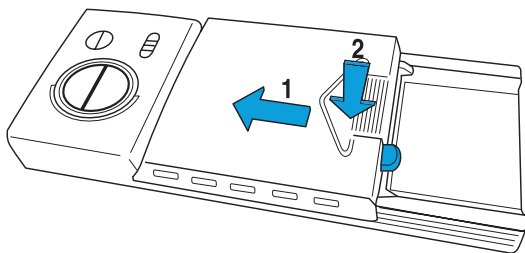

## QUANTITÉ CONSEILLÉE DE DÉTERGENT

La quantité de détergent à utiliser est fonction du niveau de salissure des articles à laver, du type de détergent utilisé et de la dureté de l'eau.

- Si on utilise trop peu de détergent, la vaisselle ne sera pas propre.
- Si l'eau est douce et on utilise trop de détergent, on peut abîmer les verres.

### Dureté de l'eau

La dureté de l'eau varie selon la source d'eau utilisée. Pour obtenir les meilleurs résultats, l'eau devrait avoir une dureté maximale de 7 grains par gallon. Des nécessaires d'essai pour l'eau sont en vente dans tous les grands points de vente de pièces d'appareils ménagers. Si l'eau a une dureté supérieure à 8 grains par gallon, il convient d'envisager d'installer un adoucisseur d'eau ou d'utiliser régulièrement un additif pour améliorer l'efficacité du détergent.

## UTILISATION CORRECTE DE L'AGENT DE RINÇAGE

L'agent de rinçage empêche que l'eau forme des gouttelettes qui se transforment en taches ou traînées lorsqu'elles sèchent. Une petite quantité de l'agent de rinçage est injectée dans l'eau du dernier rinçage pour permettre à l'eau de s'écouler de la vaisselle.

L'agent de rinçage améliore nettement l'efficacité du séchage après le dernier rinçage.

Votre lave-vaisselle a été conçu pour un agent de rinçage LIQUIDE. Ne pas utiliser d'agent de rinçage solide ou en forme de pain.

## DISTRIBUTEUR DE L'AGENT DE RINÇAGE

Dans des conditions normales, il faut remplir le distributeur de l'agent de rinçage environ une fois par mois. L'agent de rinçage est libéré par une ouverture dans le distributeur. Ne pas attendre que le distributeur soit vide pour le remplir. Essayer de garder le distributeur plein, mais prendre soin de ne pas le remplir de trop.

1. Ouvrir la porte du lave-vaisselle.
2. Faire tourner le bouchon du distributeur de l'agent de rinçage dans le sens antihoraire et tirer dessus pour l'enlever.

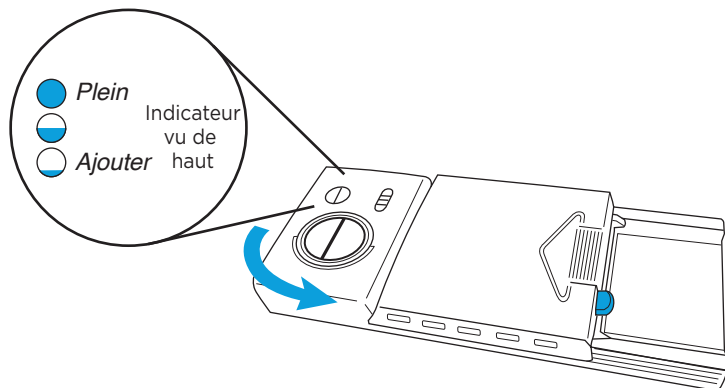

3. Verser l'agent de rinçage dans le distributeur jusqu'à ce que l'indicateur signale qu'il est PLEIN.
4. On peut modifier la quantité d'agent de rinçage libérée pendant le rinçage. Un chiffre plus élevé indique qu'une plus grande quantité d'agent de rinçage est libérée.
  - Si vos verres ont des taches après le cycle, augmenter la quantité d'agent de rinçage libérée.
  - Si vos verres ont des traînées après le cycle, diminuer la quantité d'agent de rinçage libérée.

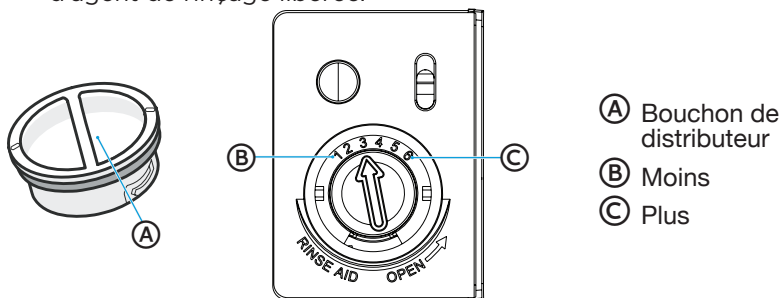

5. Nettoyer tout agent de rinçage déversé avec un chiffon humide.
6. Remettre le bouchon et le tourner dans le sens horaire pour le fermer.



## LAVAGE DE CERTAINS ARTICLES

En cas de doute concernant le lavage d'un article particulier, consulter le fabricant de la vaisselle pour confirmer qu'elle est lavable au lave-vaisselle.

Matériau	Lavable au lave-vaisselle	Observations
Aluminium	Possible	La température élevée de l'eau et les détergents peuvent affecter le fini de l'aluminium anodisé. L'aluminium non fini se décolorera.
Aluminium jetable	Non	Ne pas laver les contenants en aluminium jetable au lave-vaisselle. Ces articles peuvent se déplacer pendant le lavage et peuvent transférer des traces noires sur les assiettes et d'autres articles.
Bouteilles et boîtes à conserve	Non	Laver les bouteilles et les boîtes à conserve à la main. Les étiquettes fixées à la colle peuvent se détacher et obstruer les bras gicleurs ou la pompe et réduire l'efficacité du lavage.
Fonte	Non	Le lavage au lave-vaisselle enlèvera le conditionnement et fera rouiller le fer.
Porcelaine / Grès cérame	Oui	Vérifier toujours les recommandations du fabricant avant de laver. Les motifs antiques, peints à la main ou sous glaçure peuvent s'estomper, tandis que la feuille d'or peut se décolorer ou s'estomper.
Cristal	Oui	Vérifier les recommandations du fabricant avant de laver. Certains types de cristal au plomb peuvent être abîmés par un lavage répété au lave-vaisselle.
Or	Non	Les couverts dorés deviendront décolorés.
Verre	Oui	Le verre laiteux jaunit à force d'être lavé au lave-vaisselle.
Couteaux à manche creux	Non	Le manche de certains couteaux est fixé à la lame avec un adhésif qui peut se décoller si les couteaux sont lavés au lave-vaisselle.
Potain, laiton, bronze	Non	Les températures élevées de l'eau et les détergents peuvent décolorer ou piquer le fini.
Plastique jetable	Non	Ne résiste pas aux températures élevées de l'eau et aux détergents.

Matériau	Lavable au lave-vaisselle	Observations
Plastique	Oui	Vérifier toujours les instructions du fabricant avant de laver les articles. Les plastiques varient selon leur capacité de résister aux températures élevées de l'eau et aux détergents. Charger les articles en plastique uniquement dans le panier supérieur.
Acier inoxydable	Oui	Faire passer un cycle de rinçage si on ne lave pas ces articles immédiatement.  Un contact prolongé avec des aliments renfermant du sel, du vinaigre, des substances laitières ou du jus de fruit peut endommager le fini.
Argent sterling ou métal argenté	Oui	Faire passer un cycle de rinçage si on ne lave pas ces articles immédiatement. Un contact prolongé avec des aliments renfermant du sel, de l'acide, ou du sulfure (œufs, mayonnaise et poissons et fruits de mer) peut endommager le fini.
Étain	Non	Peut rouiller.
Articles ménagers en bois	Non	Laver à la main. Vérifier toujours les instructions du fabricant avant de laver. Le bois non traité peut gauchir, se fissurer ou perdre son fini.

## ENTRETIEN DU LAVE-VAISSELLE

### NETTOYAGE

#### EXTÉRIEUR

Dans la majorité des cas, l'usage régulier d'une éponge ou d'un chiffon doux et humide avec un détergent doux suffit à nettoyer l'extérieur de votre lave-vaisselle.

Nettoyer régulièrement la porte et la poignée en acier inoxydable à l'aide d'un chiffon propre et doux pour éliminer les débris

**IMPORTANT :** Ne pas utiliser de cire pour appareils ménagers, de produit à polir, d'agent de blanchiment, ou de produits renfermant du chlore pour nettoyer la porte en acier inoxydable.

#### Panneau de commande

Nettoyer doucement le panneau de commande à l'aide d'un chiffon propre et doux.

## INTÉRIEUR

La cuve est en acier inoxydable qui résiste à la rouille et à la corrosion même si le lave-vaisselle est égratigné ou bosselé.

Les minéraux renfermés dans l'eau dure peuvent produire un voile blanc sur les surfaces intérieures, en particulier juste sous la zone de la porte.

Ne pas nettoyer l'intérieur du lave-vaisselle jusqu'à ce que celui-ci ait refroidi. Porter des gants en caoutchouc. Utiliser uniquement un détergent pour lave-vaisselle, car les autres détergents peuvent produire une eau mousseuse ou savonneuse.

## JOINT DE PORTE

Nettoyer l'intérieur de la porte et la cuve en acier à l'aide d'un chiffon propre, doux et humide.

Utiliser un chiffon humide pour nettoyer régulièrement autour du joint de la porte pour enlever les résidus alimentaires.

## PANNEAU DE COMMANDE

Nettoyer doucement le panneau de commande à l'aide d'un chiffon légèrement humide.

## FILTRES

Inspecter et nettoyer régulièrement les filtres pour optimiser la performance du lave-vaisselle.

1. Enlever le panier inférieur du lave-vaisselle.
2. Faire faire un quart de tour dans le sens antihoraire au filtre de cylindre et lever le filtre pour l'enlever.

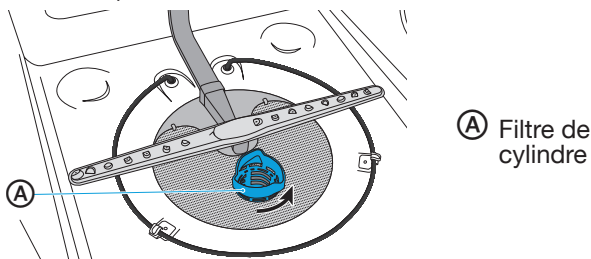

3. Vider le filtre de cylindre et le rincer à l'eau courante.

#### 4. Enlever le filtre fin.

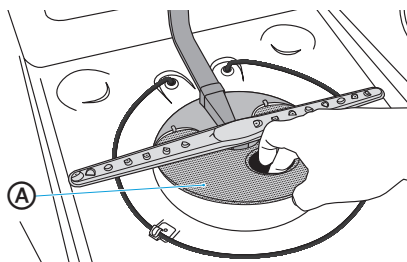

Ⓐ Filtre fin

#### 5. Enlever le microfiltre du fond de la cuve.

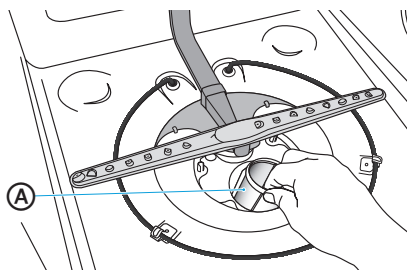

Ⓐ Microfiltre

#### 6. Inspecter le filtre fin et le microfiltre à la recherche de débris et les nettoyer en les mettant sous l'eau courante lente.

**REMARQUE :** Une brosse en plastique à soies dures peut être nécessaire pour enlever certains débris.

#### 7. Réinstaller les filtres dans l'ordre inverse en veillant à ce que le filtre de cylindre s'enclenche en place.

## COUPURE ANTI-RETOUR DU DRAIN

Inspecter la coupure anti-retour du drain lorsque votre lave-vaisselle ne se vide pas correctement. Certains codes de plomberie (état, province/territoire, municipalité) exigent l'installation d'une coupure anti-retour du drain entre un lave-vaisselle encastré et le système de drains du domicile. Si un drain est obstrué, une coupure anti-retour évite que l'eau se refoule dans le lave-vaisselle.

La coupure anti-retour du drain est généralement située au-dessus de l'évier ou du comptoir à proximité du lave-vaisselle.

**REMARQUE :** La coupure anti-retour du drain est un dispositif de plomberie externe qui ne fait pas partie de votre lave-vaisselle. La garantie fournie avec votre lave-vaisselle ne couvre pas les frais d'entretien directement liés au nettoyage ou à la réparation d'une coupure anti-retour externe du drain.

### Nettoyer la coupure anti-retour du drain :

Nettoyer périodiquement la coupure anti-retour du drain pour garantir que votre lave-vaisselle se vide correctement. Suivre les instructions de nettoyage fournies par le fabricant.

## Pour la majorité des dispositifs :

1. Éteindre le lave-vaisselle.
2. Relever le couvercle en métal, et dévisser le capuchon en plastique.
3. Nettoyer le capuchon en plastique à l'aide d'un cure-dent.

## ENTREPOSAGE

### ENTREPOSAGE L'ÉTÉ

Protéger votre lave-vaisselle l'été en fermant l'alimentation en eau et en électricité de l'appareil.

### PRÉPARER VOTRE LAVE-VAISSELLE

Il est important de protéger votre lave-vaisselle et votre domicile contre les dégâts d'eau causés par le gel des tuyaux d'alimentation en eau. Si votre lave-vaisselle est laissé dans un domicile saisonnier ou risque d'être exposé à une température de quasi-gel, demander à un personnel d'entretien technique autorisé de préparer votre lave-vaisselle.

#### Préparer le lave-vaisselle à l'entreposage :

1. Couper l'alimentation en électricité du lave-vaisselle.
2. Couper l'alimentation en eau.
3. Mettre un récipient sous la vanne d'admission et ensuite déconnecter le tuyau d'alimentation en eau de la vanne d'admission.
4. Déconnecter le tuyau de drainage de la pompe et vider l'eau dans le récipient.

#### Préparer le lave-vaisselle à son utilisation :

1. Raccorder le tuyau d'alimentation en eau, le tuyau de drainage et rétablir l'alimentation en électricité.
2. Ouvrir l'alimentation en eau et en électricité.
3. Remplir le compartiment de détergent et faire passer un cycle de lavage chauffé.
4. Inspecter les raccords à la recherche de fuites.

# DIAGNOSTIC DE PANNES

## LE LAVE-VAISSELLE NE FONCTIONNE PAS CORRECTEMENT

PROBLÈME	CAUSE POSSIBLE	SOLUTION
<b>Le lave-vaisselle ne fonctionne pas ou arrête de fonctionner pendant un cycle</b>	Il n'y a pas d'alimentation en électricité.	Remplacer le fusible ou réarmer le disjoncteur.
	La porte n'est pas hermétiquement fermée et verrouillée.	Fermer et verrouiller la porte.
	La majorité des cycles pausent pendant 5 minutes au début du cycle pour laisser tremper la vaisselle.	Ceci est normal et réduit l'énergie consommée pour nettoyer la vaisselle.
	Certains cycles prévoient une pause répétée de 15 à 65 secondes pendant le lavage principal.	Ceci est normal.
	La caractéristique "Delay" [Lavage différé] a été sélectionnée.	Pour corriger le réglage, consulter "Options" dans la section de Commandes.
<b>Le lave-vaisselle ne démarre pas un cycle</b>	La caractéristique "Control Lock" [verrouillage des commandes] est activée.	Désactiver le Verrouillage des commandes. Consulter "Caractéristiques additionnelles" dans la section des Commandes.
	La porte n'a pas été fermée dans les 4 secondes après avoir appuyé sur le bouton "START" [DÉBUT].	Fermer la porte dans les 4 secondes après avoir appuyé sur "START".
<b>Le lave-vaisselle ne se remplit pas</b>	Le robinet d'arrêt d'eau n'a pas été ouvert.	Ouvrir le robinet d'eau.
	La porte n'est pas hermétiquement fermée et verrouillée.	Fermer et verrouiller la porte.
	La pression de l'eau est trop basse.	Vérifier qu'une pression de l'eau minimale de 20 psi est maintenue pendant le remplissage du lave-vaisselle. Assurez-vous que le lave-vaisselle ne se trouve pas sur le dessus de la conduite d'eau causant une restriction.

PROBLÈME	CAUSE POSSIBLE	SOLUTION
<p><b>Le lave-vaisselle semble fonctionner trop longtemps.</b></p>	<p>L'eau pour le lave-vaisselle n'est pas suffisamment chaude.</p> <p>Le lave-vaisselle fonctionne plus longtemps pendant qu'il chauffe l'eau, et un retard survient automatiquement dans certains cycles de lavage et de rinçage jusqu'à ce que l'eau atteigne la bonne température.</p>	<p>Faire couler l'eau dans l'évier adjacent jusqu'à ce qu'elle devienne chaude avant de mettre le lave-vaisselle en marche.</p>
	<p>L'option "Sanitize" [Hygiénique] est sélectionnée.</p>	<p>La durée du cycle augmente pour chauffer l'eau à la bonne température pour le nettoyage hygiénique.</p>
	<p>La durée du cycle varie selon le niveau de salissure.</p>	<p>Lorsque le lave-vaisselle détecte un niveau élevé de salissure, le cycle Normal augmente automatiquement la durée du cycle.</p>
	<p>Le lave-vaisselle est raccordé à l'alimentation en eau froide.</p>	<p>S'assurer que le lave-vaisselle est correctement raccordé à l'alimentation en eau chaude.</p>
<p><b>L'eau reste dans le lave-vaisselle</b></p> <p><b>REMARQUE :</b> Une petite quantité d'eau propre autour de la conduite de vidange dans le fond de la cuve est normale. Elle lubrifie le joint.</p>	<p>Le cycle n'est pas terminé ou est en pause.</p> <p>Le tuyau de vidange est plié.</p> <p>Le bouchon d'obturation est encore dans le broyeur de déchets.</p> <p>Le tuyau de drainage est raccordé au broyeur de déchets et le broyeur de déchets n'est pas vide.</p> <p>Le drain est obstrué.</p>	<p>L'eau se videra lorsque le cycle est terminé.</p> <p>Redresser le tuyau.</p> <p>Enlever le bouchon d'obturation.</p> <p>Faire fonctionner le broyeur de déchets jusqu'à ce qu'il soit vide.</p> <p>Vérifier la coupure anti-retour.</p>

PROBLÈME	CAUSE POSSIBLE	SOLUTION
<b>Le détergent reste dans le distributeur</b>	<p>Le cycle n'est pas terminé.</p> <p>Le détergent est humide ou a formé de petites masses compactes.</p> <p>Un article obstruait le distributeur.</p> <p>Le bras gicleur est bloqué.</p>	<p>Fermer la porte et appuyer sur "START" [DÉBUT] pour achever le cycle.</p> <p>Enlever le détergent et le remplacer par du détergent frais et sec.</p> <p>Enlever l'article. Enlever le détergent et le remplacer par du détergent frais et sec.</p> <p>Charger la vaisselle de sorte à éviter qu'elle empêche au bras gicleur de tourner librement.</p>
<b>Grincements, crissements ou bourdonnements</b>	<p>Un objet dur ou des granules de détergent en poudre ont pénétré dans le module de lavage.</p>	<p><b>IMPORTANT :</b> Le verre transparent est difficile à détecter dans l'eau et peut causer une coupure.</p> <p>Enlever avec prudence l'objet dur. Si le bruit a été causé par des granules de détergent, le bruit devrait cesser lorsque le détergent est broyé.</p> <p><b>REMARQUE :</b> Si le bruit persiste après un cycle complet, appeler un technicien d'entretien.</p>
<b>Bips</b>	<p>Signalent que le cycle de lavage est terminé.</p> <p><b>REMARQUE :</b> Un bip rapide signale une erreur.</p>	<p>Ceci est normal.</p> <p>Voir les "Codes d'erreur" pour obtenir d'autres directives.</p>
<b>Mousse dans la cuve</b>	<p>On a utilisé le mauvais type de détergent.</p>	<p>Utiliser uniquement le détergent approuvé pour lave-vaisselle.</p>
<b>Le lave-vaisselle a une fuite d'eau</b>	<p>Une mousse excessive causée par l'utilisation du mauvais détergent.</p> <p>Le lave-vaisselle n'est pas de niveau.</p>	<p>Utiliser uniquement du détergent approuvé pour lave-vaisselle.</p> <p>Mettre le lave-vaisselle de niveau. Voir les Instructions d'installation.</p> <p>Si le lave-vaisselle est monté avec les vis sur les côtés, assurez-vous que les vis ne sont pas trop serrées.</p>
<b>Le voyant de l'agent de rinçage est allumé</b>	<p>Le niveau de l'agent de rinçage est bas.</p>	<p>Ajouter de l'agent de rinçage liquide.</p>



## LA VAISSELLE N'EST PAS COMPLÈTEMENT PROPRE

PROBLÈME	CAUSE POSSIBLE	SOLUTION
<b>Des résidus d'aliments restent sur la vaisselle</b>	Le lave-vaisselle n'est pas correctement chargé.	Voir "Chargement du lave-vaisselle".
	On a sélectionné le mauvais cycle de lavage pour le niveau de salissure de la vaisselle.	Sélectionner le cycle de lavage en fonction de la salissure la plus tenace de la vaisselle. Si certains articles sont plus sales, sélectionner un cycle de lavage intensif.
	La température de l'eau est trop basse.	Pour obtenir les meilleurs résultats, la température de l'eau qui entre dans le lave-vaisselle doit être au minimum 120 °F (49 °C).
	On a utilisé la quantité incorrecte de détergent.	Utiliser à tout le moins 1 c. à soupe (15 g) de détergent par charge. Un niveau élevé de salissure ou une eau dure exigent généralement plus de détergent.
	Le détergent est trop vieux.	Le détergent doit être frais pour être efficace. Entreposer le détergent au frais et au sec.
	Le détergent est collé dans le distributeur.	Ne pas laisser le détergent pendant plusieurs heures dans un distributeur mouillé. Nettoyer le distributeur et le remplir de détergent frais et sec.
	La pompe ou le bras gicleur est obstrué des étiquettes des bouteilles ou des boîtes à conserve.	Vérifier la pompe et les bras gicleurs à la recherche d'étiquettes et enlever celles-ci.
	La pression de l'eau du domicile est trop basse.	La pression de l'eau devrait se situer entre 20 et 80 psi (138 et 552 kPa) pour un remplissage correct du lave-vaisselle. Une pompe de surpression peut être installée sur le tuyau d'alimentation en eau si la pression est trop basse.
	Une mousse excessive ralentit le bras gicleur.	Utiliser uniquement un détergent recommandé pour le lave-vaisselle. Ne pas utiliser de savon ou de détergents à lessive.

## IL Y A DES TACHES SUR LA VAISSELLE

PROBLÈME	CAUSE POSSIBLE	SOLUTION
<b>Taches et voile sur la vaisselle</b>	Le distributeur de l'agent de rinçage est vide.	Ajouter de l'agent de rinçage liquide au distributeur.
	Eau dure. Votre eau a une teneur élevée en minéraux.	Utiliser un agent de rinçage et garder le distributeur plein pour éliminer les taches et le voile. Augmenter le réglage du distributeur d'agent de rinçage d'un chiffre par cycle jusqu'à ce que les taches soient éliminées.  <b>REMARQUE :</b> Si la dureté de votre eau est de 13 grains (223 ppm) ou d'une valeur supérieure, il est fortement conseillé d'installer un adoucisseur d'eau résidentiel.
	La température de l'eau est trop basse.	Pour obtenir les meilleurs résultats, la température de l'eau qui entre dans le lave-vaisselle doit être au minimum 120 °F (49 °C).
	On n'a pas utilisé suffisamment de détergent.	Utiliser au minimum 1 c. à soupe (15 g) de détergent par charge. Un niveau élevé de salissure ou une eau dure exigent généralement plus de détergent.
	Le détergent est trop vieux.	Le détergent doit être frais pour être efficace. Entreposer le détergent au frais et au sec.
	La pression de l'eau du domicile est trop basse.	La pression de l'eau devrait se situer entre 20 et 80 psi (138 et 552 kPa) pour un remplissage correct du lave-vaisselle. Une pompe de surpression peut être installée sur le tuyau d'alimentation en eau si la pression est trop basse.

PROBLÈME	CAUSE POSSIBLE	SOLUTION
<b>Voile de silice ou morsures</b>	On utilise trop de détergent.  La température d'eau qui entre dépasse 150 °F (65 °C).	Si votre eau est douce, utiliser moins de détergent, mais ne pas utiliser moins de 1 c. à soupe (15 g) par charge.  Réduire la température de l'eau qui entre dans le lave-vaisselle.
<b>Traces noires ou grises sur la vaisselle</b>	Les articles en aluminium frottent contre la vaisselle pendant le lavage. Les articles en aluminium jetable peuvent se décomposer dans le lave-vaisselle et causer des traces.	Laver les articles en aluminium à la main. Éliminer les traces d'aluminium à l'aide d'un nettoyant abrasif doux.
<b>Taches orange sur la vaisselle en plastique ou l'intérieur du lave-vaisselle</b>	Présence de grosses quantités d'aliments à base de tomates sur la vaisselle.	Utiliser un produit détachant pour éliminer les taches du lave-vaisselle. Les taches n'affectent pas la performance du lave-vaisselle.



## LA VAISSELLE NE SÈCHE PAS COMPLÈTEMENT

PROBLÈME	CAUSE POSSIBLE	SOLUTION
<b>La vaisselle n'est pas complètement sèche</b>  <b>REMARQUE :</b> Les articles en plastique doivent souvent être séchés avec une serviette.	La vaisselle n'est pas correctement chargée pour permettre à l'eau de s'écouler.  On n'a pas utilisé d'agent de rinçage ou le distributeur est vide.  On a utilisé une option de séchage à l'air ou une option écoénergétique.	Ne pas surcharger le lave-vaisselle. Mettre les verres et les tasses dans le panier de telle manière qu'ils sont inclinés pour permettre à l'eau de s'écouler.  Utiliser un agent de rinçage liquide pour accélérer le séchage et veiller à garder le distributeur plein.  Pour obtenir une vaisselle plus sèche, sélectionner un cycle qui permet une option de séchage à la chaleur.

## LA VAISSELLE EST ENDOMMAGÉE PENDANT UN CYCLE

PROBLÈME	CAUSE POSSIBLE	SOLUTION
<p><b>La vaisselle est ébréchée</b></p> <p><b>REMARQUE :</b> Certains types de porcelaine et de verres peuvent être trop délicats pour être lavés au lave-vaisselle. Laver ces articles à la main.</p>	<p>La vaisselle n'est pas mise correctement dans le lave-vaisselle.</p> <p>Sortir et rentrer le panier trop rapidement.</p>	<p>Mettre la vaisselle et les verres de sorte qu'ils sont stables et ne se cogneront pas pendant le lavage.</p> <p>Minimiser l'ébrèchement en déplaçant le panier lentement.</p>

## CODES D'ERREUR

Code	Signification	Cause	Solution
<p><b>E1</b></p>  <p>La lumière Rinse (Rinçage) clignote.</p>	Quantité incorrecte de remplissage d'eau	Écoulement d'eau faible ou absent, ou trop d'écoulement d'eau pendant le processus de remplissage.	<p>Confirmer que l'alimentation en eau du lave-vaisselle est ouverte. Vérifier la pression d'eau.</p> <p><b>REMARQUE :</b> L'alimentation en eau doit maintenir la pression de l'eau entre 20 et 80 psi pour assurer un débit suffisant.</p>
<p><b>E4</b></p>  <p>La lumière Normal clignote.</p>	Le capteur de trop-plein ou de fuite est activé	Trop d'eau dans la cuve ou présence d'une fuite.	<p>Premièrement, couper l'eau vers le lave-vaisselle. Inspecter le système de filtres à la recherche d'obstructions.</p> <p><b>IMPORTANT :</b> Être à l'affût de verre brisé dans le filtre. S'il n'y a aucune eau dans la cuve, communiquer avec le Service à la clientèle.</p>

# LAVE- VAISSELLE MIDEA GARANTIE LIMITÉE

## ATTACHEZ VOTRE REÇU AUX PRÉSENTES. UNE PREUVE D'ACHAT EST REQUISE POUR OBTENIR UN SERVICE TECHNIQUE COUVERT PAR LA GARANTIE.

Veillez disposer des renseignements suivants lorsque vous appelez le Centre des services à la clientèle :

- Vos nom, adresse et numéro de téléphone
- Le numéro de modèle et le numéro de série de votre appareil
- Une description claire et détaillée du problème
- Une preuve d'achat, notamment le nom et l'adresse du concessionnaire ou du détaillant

### SI VOUS AVEZ BESOIN D'UN SERVICE TECHNIQUE :

1. Avant de communiquer avec nous pour organiser un service technique, déterminez si votre produit doit être réparé. Quelques problèmes peuvent être résolus sans service technique. Prenez quelques minutes pour revoir la section du Diagnostic de pannes du guide de l'utilisateur, ou consultez <https://www.midea.com/us/support>.
2. out service technique couvert par la garantie est assuré exclusivement par nos prestataires de service technique Midea autorisés, aux États-Unis et au Canada.

#### Services à la clientèle Midea

**Aux États-Unis ou au Canada, appelez le 1-866-646-4332.**

Si vous résidez hors des 50 États des États-Unis ou hors du Canada, communiquez avec votre concessionnaire Midea autorisé pour déterminer si une autre garantie s'applique.

## GARANTIE LIMITÉE À VIE

### CE QUE LA GARANTIE COUVRE

#### GARANTIE LIMITÉE POUR LA PREMIÈRE ANNÉE (PIÈCES ET MAIN-D'ŒUVRE)

Pendant un an à compter de la date d'achat, si cet appareil ménager est installé, utilisé et entretenu conformément aux instructions qui sont ci-jointes ou fournies avec le produit, Midea America Corporation (ci-après appelée "Midea") paiera le coût de toute pièce de rechange spécifiée par l'usine et de la main-d'œuvre liée à la réparation, qui sont nécessaires pour corriger les défauts de matériaux et de fabrication qui étaient présents à l'achat de cet appareil ménager, ou remplacera le produit à sa seule discrétion. En cas de remplacement du produit, votre appareil ménager sera garanti pour la durée résiduelle de la période de garantie de l'appareil original.

#### GARANTIE LIMITÉE À VIE (CUVE EN ACIER INOXYDABLE ET CONTRE-PORTE SEULEMENT)

Pendant la durée de vie du produit à compter de la date de l'achat original, si cet appareil ménager est installé, utilisé et entretenu conformément aux instructions qui sont ci-jointes ou fournies avec le produit, Midea paiera le coût des pièces de rechange spécifiées par l'usine et le coût de la main-d'œuvre de réparation des éléments précisés ci-dessous pour corriger les défauts non superficiels de matériaux ou de fabrication qui étaient présents à l'achat de l'appareil ménager en question :

- Cuve en acier inoxydable
- Contre-porte

VOTRE REMÈDE UNIQUE ET EXCLUSIF EN VERTU DE LA PRÉSENTE GARANTIE LIMITÉE EST LA RÉPARATION OU LE REMPLACEMENT DU PRODUIT, COMME PRÉVU AUX PRÉSENTES. Le service technique doit être assuré par une entreprise d'entretien désignée par Midea. La garantie limitée est valide uniquement dans les 50 États des États-Unis ou au Canada et s'applique uniquement si l'appareil ménager est utilisé dans le pays où il a été acheté. La présente garantie limitée entre en vigueur à compter de la date de l'achat original de l'appareil ménager par le consommateur. Une preuve de la date de l'achat original doit être présentée pour obtenir un service technique en vertu de la présente garantie limitée.

## GARANTIE LIMITÉE À VIE

### CE QUE LA GARANTIE NE COUVRE PAS

1. Une utilisation commerciale, non résidentielle ou multifamiliale, ou une utilisation non conforme aux instructions d'installation, d'utilisation ou de fonctionnement qui ont été publiées.
2. Une instruction à domicile sur le mode d'emploi du produit.
3. Un service technique pour corriger un mauvais entretien ou une installation incorrecte du produit, une installation non conforme aux codes d'électricité ou de plomberie, ou pour apporter une correction au système d'électricité ou de plomberie du domicile (p. ex. câblage, fusibles, tuyauterie ou tuyaux d'arrivée d'eau).
4. Les pièces consommables (p. ex. ampoules, batteries, filtres à air ou à eau, etc.).
5. Les défauts ou dommages causés par l'utilisation de pièces ou accessoires non originaux de Midea.
6. Les dommages causés par un accident, un mauvais usage, un usage abusif, un incendie, une inondation, des problèmes électriques, une force majeure, ou une utilisation avec des produits qui ne sont pas approuvés par Midea.
7. Les réparations des pièces ou systèmes qui sont nécessaires pour corriger l'endommagement du produit ou les défauts causés par un service technique, une altération ou une modification de l'appareil qui n'ont pas été autorisés.
8. Les dommages superficiels, notamment les égratignures, les bosses, les ébréchures et d'autres dommages causés au fini de l'appareil, à moins que ces dommages ne découlent de défauts de matériaux et de fabrication et n'aient pas été déclarés à Midea dans un délai de 30 jours.
9. L'entretien courant du produit.
10. La décoloration, la rouille ou l'oxydation des surfaces découlant d'environnements caustiques ou corrosifs, y compris mais non de façon limitative, les concentrations élevées en sel, un niveau élevé d'humidité ou une exposition aux produits chimiques.
11. La collecte ou la livraison du produit. Celui-ci est destiné à une réparation à domicile.
12. Les frais de voyage ou de transport pour obtenir un service technique dans les endroits éloignés, où un préposé à l'entretien autorisé de Midea n'est pas disponible.
13. Le retrait ou la réinstallation d'appareils inaccessibles ou d'accessoires fixes incorporés (p. ex. boiserie, panneaux décoratifs, revêtement de sol, armoires de cuisine, îlots de cuisine, comptoirs de cuisine, cloisons sèches, etc.) qui entravent l'entretien technique, le retrait ou le remplacement du produit.
14. Le service technique ou les pièces pour des appareils dont les numéros originaux de modèle ou de série ont été enlevés ou altérés, ou sont difficilement reconnaissables.

**Dans ces circonstances exclues, le coût des réparations ou du remplacement du produit sera assumé par le client.**

### DÉNÉGATION DE GARANTIES IMPLICITES

LES GARANTIES IMPLICITES, Y COMPRIS TOUTE GARANTIE IMPLICITE DE QUALITÉ MARCHANDE OU GARANTIE IMPLICITE D'APTITUDE À UN EMPLOI PARTICULIER, SONT LIMITÉES À UNE PÉRIODE D'UN AN OU À LA PÉRIODE LA PLUS COURTE PERMISE PAR LA LOI. Quelques états et provinces ne permettent pas l'imposition d'une limite à la durée des garanties implicites de qualité marchande ou d'aptitude à l'emploi et, par conséquent, il est possible que cette limitation ne vous concerne pas. La présente garantie vous confère certains droits légaux. Vous pouvez également jouir d'autres droits, lesquels varient d'un état à l'autre ou d'une province à l'autre.

### DÉNÉGATION DE DÉCLARATIONS NE RELEVANT PAS DE LA GARANTIE

Midea ne fait aucune déclaration concernant la qualité ou la durabilité de cet appareil ménager, ni son besoin de service technique ou de réparation, à part les déclarations formulées dans la présente garantie. Si vous souhaitez une garantie plus longue ou plus complète que la garantie limitée qui accompagne cet appareil ménager, veuillez communiquer avec Midea ou votre détaillant au sujet de l'achat d'une prolongation de garantie.

### LIMITATION DES REMÈDES; EXCLUSION DES DOMMAGES ACCESSOIRES ET DES DOMMAGES INDIRECTS

VOTRE REMÈDE UNIQUE ET EXCLUSIF EN VERTU DE LA PRÉSENTE GARANTIE LIMITÉE EST LA RÉPARATION DU PRODUIT PAR MIDEA, COMME PRÉVU AUX PRÉSENTES. MIDEA N'EST PAS RESPONSABLE DES DOMMAGES ACCESSOIRES ET INDIRECTS. Quelques états et provinces ne permettent pas l'exclusion ou la limitation de dommages accessoires ou indirects et, par conséquent, il est possible que ces limitations et ces exclusions ne vous concernent pas. La présente garantie vous confère certains droits légaux. Vous pouvez également jouir d'autres droits, lesquels varient d'un état à l'autre ou d'une province à l'autre.





## MANUAL DE USUARIO

### Lavavajillas

Fuente de alimentación: 120 V

Potencia nominal: 1000 W

Frecuencia: 60Hz

Capacidad: 14 cubiertos

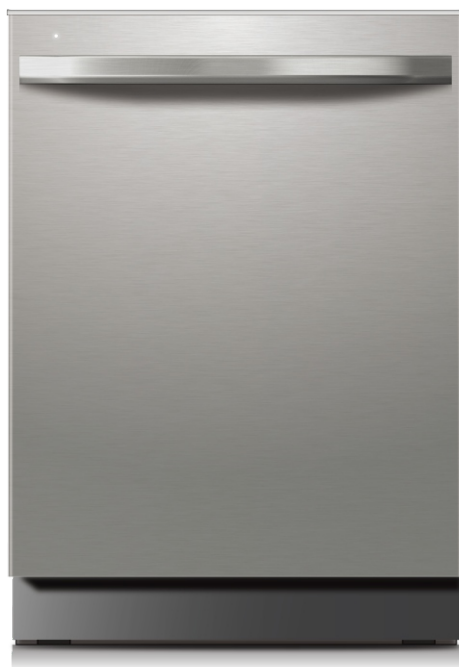

#### Advertencia:

Antes de utilizar este producto, lea atentamente este manual y guárdelo para consultarlo posteriormente. El diseño y las especificaciones están sujetos a cambios sin previo aviso para mejoras de los productos. Consulte con su distribuidor o fabricante para obtener detalles.



# Estimado usuario

**GRACIAS y FELICITACIONES** por haber comprado este producto Midea de alta calidad. Su lavavajillas Midea es lo último en tecnología, y está diseñado para un rendimiento confiable y sin inconvenientes. Dedique un momento a registrar su nuevo lavavajillas.

Registre su nuevo lavavajillas en <https://www.midea.com/us/support> haciendo clic en la solapa **Support** (Soporte).

Para referencia futura, registre su modelo de producto y números de serie que se encuentran en el marco interior del lavavajillas.

Número de modelo \_\_\_\_\_

Número de serie \_\_\_\_\_

<b>SEGURIDAD DEL LAVAVAJILLAS.....</b>	<b>3</b>
<b>REQUISITOS OPERATIVOS .....</b>	<b>7</b>
Requisitos de Ubicación .....	7
Requisitos de Suministro de Agua.....	7
<b>PIEZAS Y CARACTERÍSTICAS .....</b>	<b>8</b>
Sistema de Filtros.....	9
Sistema Smart Wash .....	9
Rejilla Superior Regulable .....	10
<b>GUÍA DE PUESTA EN MARCHA .....</b>	<b>10</b>
Cómo Limpia su Lavavajillas .....	10
Antes de Usar su Lavavajillas.....	11
Uso de su Nuevo Lavavajillas .....	11
<b>CONTROLES.....</b>	<b>11</b>
Luces de Led Indicadoras .....	14
Tablas de Ciclo y Opciones.....	15
Rejilla Superior .....	19
Carga de la Rejilla Superior .....	21
Rejilla Inferior .....	22
Carga de Cubiertos.....	24
Patrones de Carga Recomendados.....	26

<b>USO DEL LAVAVAJILLAS .....</b>	<b>28</b>
Uso Adecuado del Abrillantador .....	29
Lavado de Elementos Especiales.....	31
<b>CUIDADO DEL LAVAVAJILLAS .....</b>	<b>32</b>
Almacenamiento.....	34
<b>SOLUCIÓN DE PROBLEMAS.....</b>	<b>35</b>
Códigos de Error .....	42
<b>GARANTÍA.....</b>	<b>44</b>

## SEGURIDAD DEL LAVAVAJILLAS

### SU SEGURIDAD Y LA SEGURIDAD DE LOS DEMÁS SON MUY IMPORTANTES

Para prevenir lesiones del usuario y otras personas y daños materiales, se deben seguir las instrucciones que se muestran debajo. El funcionamiento incorrecto por ignorar las instrucciones puede causar daños o heridas, e incluso la muerte.

El nivel de riesgo se muestra según las siguientes indicaciones.



ADVERTENCIA

Este símbolo indica la posibilidad de muerte o heridas graves.



PRECAUCIÓN

Este símbolo indica la posibilidad de lesiones o daños a la propiedad.



ADVERTENCIA

Este símbolo indica que existe la posibilidad de voltaje peligroso con un riesgo de descarga eléctrica, lo que puede provocar la muerte o heridas graves.



## ADVERTENCIA/INSTRUCCIONES DE CONEXIÓN A TIERRA

**La conexión incorrecta del equipo mediante el conductor a tierra puede crear un riesgo de descarga eléctrica. Consulte con un electricista matriculado o un representante del servicio técnico si tiene dudas acerca de la correcta conexión a tierra del electrodoméstico. No modifique el enchufe si se proporciona con el electrodoméstico. Si el enchufe no cabe en el toma de corriente, solicite a un electricista matriculado que instale un toma de corriente adecuado.**

### ***Para electrodomésticos con cable y con conexión a tierra:***

Este electrodoméstico debe conectarse a tierra. En caso de mal funcionamiento o avería, la conexión a tierra reducirá el riesgo de descarga eléctrica, proporcionando un camino de menor resistencia para la corriente eléctrica. Si el electrodoméstico está equipado con un cable con conductor de conexión a tierra y un enchufe a tierra, el enchufe debe estar conectado a un toma de corriente adecuadamente instalado y a tierra, conforme a todos los códigos y normas locales.

### ***Para un electrodoméstico conectado en forma permanente:***

Este electrodoméstico debe estar conectado a un sistema de cableado permanente de metal con conexión a tierra, o debe funcionar un conductor de equipo a tierra con los conductores del circuito, y debe estar conectado al cable o terminal de equipo a tierra del electrodoméstico.

## INSTRUCCIONES IMPORTANTES DE SEGURIDAD



### ADVERTENCIA

Al utilizar el lavavajillas, tenga en cuenta las precauciones básicas, incluido lo siguiente:

- Lea todas las instrucciones antes de utilizar el lavavajillas.
- Use el lavavajillas solo para la función prevista.
- Use solamente detergentes o agentes de enjuague/humectación recomendados para uso en un lavavajillas y manténgalos fuera del alcance de los niños.
- Al cargar elementos para lavar:
  - Coloque los elementos filosos de manera tal que no dañen el burlete de la puerta.
  - Cargue los cuchillos filosos con los mangos hacia arriba para reducir el riesgo de lesiones como cortes.
- No lave elementos de plástico, salvo que estén marcados como “aptos para lavavajillas” o algo equivalente. Para los elementos de plástico que no cuentan con esta inscripción, consulte las recomendaciones del fabricante.
- Los elementos que no son aptos para el lavavajillas pueden derretirse y crear un posible riesgo de incendio.

- No toque la resistencia durante el uso del electrodoméstico o inmediatamente después.
- No opere el lavavajillas a menos que todos los paneles del gabinete estén colocados correctamente.
- No altere los controles.
- No se sienta ni pare sobre el lavavajillas ni maltrate la puerta, tapa o rejillas para platos.
- Para reducir el riesgo de sufrir lesiones, no permita que los niños jueguen dentro del lavavajillas o sobre este.
- En determinadas condiciones, un sistema de agua caliente que no ha sido utilizado por dos semanas o más puede producir gas de hidrógeno. EL GAS DE HIDRÓGENO ES EXPLOSIVO. Si no se ha utilizado el sistema de agua caliente durante dicho tiempo, antes de usar el lavavajillas, encienda todos los grifos de agua caliente y deje que el agua fluya varios minutos. Esto liberará el gas de hidrógeno acumulado. Como el gas es inflamable, no fume ni use una llama abierta durante ese momento.
- Emplear técnicos de servicio no calificados o usar piezas de repuesto que no son originales puede causar daños graves al producto o provocar lesiones. Todas las reparaciones deben ser realizadas por un técnico de servicio calificado, utilizando solo piezas de repuesto del equipo de fabricación original.
- No almacene ni utilice materiales combustibles, gasolina u otros vapores o líquidos inflamables cerca de este o cualquier otro electrodoméstico.
- Mantenga a los niños y los bebés lejos del lavavajillas cuando esté en funcionamiento.
- No use el lavavajillas si la línea de alimentación o el enchufe están dañados, y no enchufe el lavavajillas en un toma de corriente dañado. Si no sigue estas instrucciones, podría recibir una descarga eléctrica.
- Este manual no cubre todas las condiciones o situaciones que podrían suceder.
- Quite la puerta del compartimento de lavado cuando ponga un lavavajillas antiguo fuera de servicio o se deshaga de este.

## GUARDE ESTAS INSTRUCCIONES

ESTE ELECTRODOMÉSTICO ES SOLO PARA USO DOMÉSTICO

### ADVERTENCIA



#### **Peligro de vuelco**

- No use el lavavajillas hasta que se haya instalado por completo.
- No presione hacia abajo sobre la puerta abierta.
- Hacerlo puede provocar lesiones o cortes graves.

## Advertencias de la “Proposition 65” del estado de California:



**ADVERTENCIA:** Riesgos de cáncer y daños al sistema reproductivo: [www.P65Warnings.ca.gov](http://www.P65Warnings.ca.gov).



### ADVERTENCIA

#### Peligro de asfixia

- Antes de deshacerse del electrodoméstico antiguo, quite la puerta o tapa para que los niños no puedan esconderse o quedar atrapados dentro del electrodoméstico antiguo.
- El incumplimiento con estas instrucciones puede provocar la muerte o daños cerebrales.



### PRECAUCIÓN

- Nunca utilice sustancias químicas agresivas para limpiar el lavavajillas. Algunos productos que contienen cloruro pueden dañar el lavavajillas y generar riesgos para la salud.
- Nunca utilice productos de limpieza con vapor para limpiar el lavavajillas. El fabricante no será responsable de los posibles daños o consecuencias.
- Para evitar posibles daños al lavavajillas, no use sustancias químicas agresivas, limpiadores abrasivos, estropajos (de metal o plástico), o paños abrasivos/papel absorbente para limpiar el panel exterior de la puerta del lavavajillas. Si los usa, el panel exterior de la puerta del lavavajillas se puede dañar.
- Se recomienda al usuario familiarizarse con el procedimiento para cortar el suministro de agua entrante y el procedimiento para cortar la corriente de alimentación. Consulte las Instrucciones de instalación o contacte a su instalador para más información.
- Si el lavavajillas se drena a un triturador de comida, asegúrese de que el triturado esté completamente vacío antes de poner en funcionamiento el lavavajillas.
- Los lavavajillas domésticos certificados según las normas NSF/ANSI 184 no están destinados a ser usados en establecimientos con licencia para el consumo de alimentos.
- Proteja su lavavajillas contra las inclemencias meteorológicas. Protéjalo contra el congelamiento para evitar posibles daños a la válvula de llenado. El daño causado por el congelamiento no está cubierto por la garantía.
- No apto para usar al aire libre.

# REQUISITOS OPERATIVOS

## REQUISITOS ELÉCTRICOS

### ADVERTENCIA

#### Peligro de descarga eléctrica

- Lavavajillas con conexión eléctrica a tierra.
- Conecte el cable a tierra con el conector verde a tierra en la caja de conexiones.
- No utilice un alargador.
- El incumplimiento de estas instrucciones puede provocar la muerte, incendios o descargas eléctricas.

Este lavavajillas está diseñado para funcionamiento con una alimentación eléctrica individual debidamente conectada mediante fusibles de 120 V, 60 Hz, 15 o 20 amperios y con cables de cobre solamente. Se recomienda utilizar un fusible de acción retardada o disyuntor, e instalar un circuito independiente para usar solamente con este electrodoméstico. Si se utiliza un toma de corriente, este debe colocarse en un gabinete adyacente.

## REQUISITOS DE UBICACIÓN

- Instale el lavavajillas en un lugar donde esté protegido contra las inclemencias meteorológicas. Protéjalo contra el congelamiento para evitar la posible rotura de la válvula de llenado. Dichas roturas no están cubiertas por la garantía. Para obtener información sobre el almacenamiento en invierno, consulte el título "Almacenamiento" en la sección "Cuidado del lavavajillas".
- Instale y nivele el lavavajillas en un suelo que pueda soportar el peso y en un área apta para el tamaño y uso del electrodoméstico.

## REQUISITOS DE SUMINISTRO DE AGUA

- La temperatura del suministro de agua debe estar entre 120 °F y 150 °F (49 °C y 66 °C).
- El suministro de agua debe mantener una presión de agua entre 20 y 80 lb/in<sup>2</sup> (138 y 552 kPa) para contar con caudal suficiente.

# PIEZAS Y CARACTERÍSTICAS

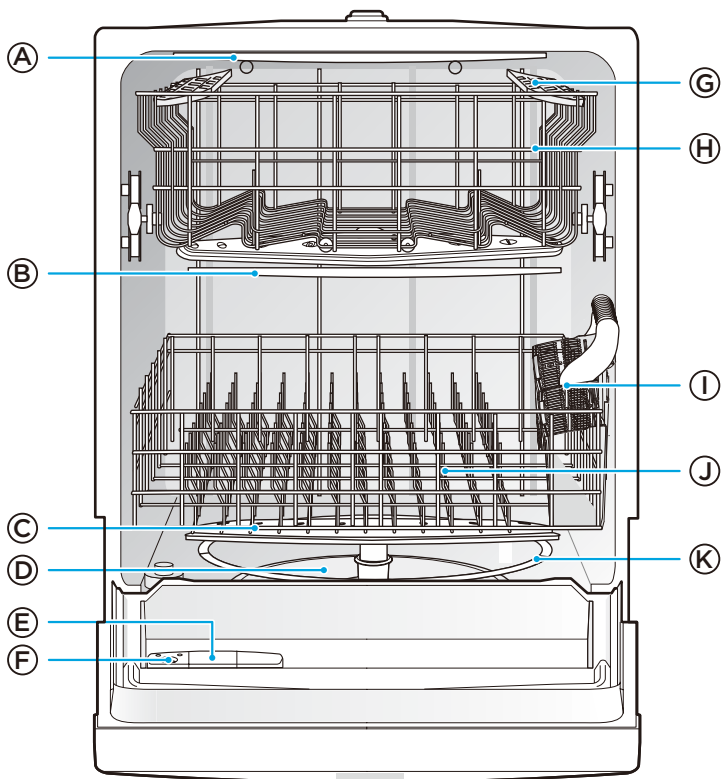

- |  |   |
|--|---|
| <b>(A)</b> Brazo de chorro superior      | <b>(G)</b> Copa de                        |
| <b>(B)</b> Brazo de chorro medio         | <b>(H)</b> Cesta superior                 |
| <b>(C)</b> Brazo de descarga             | <b>(I)</b> Cesta de cuchillos y tenedores |
| <b>(D)</b> Filtro limpiable              | <b>(J)</b> Cesta inferior                 |
| <b>(E)</b> Distribuidores de detergentes | <b>(K)</b> Tubo de calefacción            |
| <b>(F)</b> Auxiliares de lavado          |   |

## ESPECIFICACIONES

Capacidad:	14 cubiertos
Dimensiones (An. x Prof. x Al.):	23 $\frac{3}{8}$ " x 24 $\frac{1}{2}$ " x 33 $\frac{3}{4}$ " (606 x 623 x 857 mm)
Peso del electrodoméstico desempacado:	88 lb (40 kg)
Fuente de alimentación:	120 voltios, 60 Hz
Potencia nominal utilizada:	Motor de lavado 50 W; calentador 840 W
Presión de alimentación de agua:	De 20 a 80 lb/in <sup>2</sup> (138 a 552 kPa)

## SISTEMA DE FILTROS

Su lavavajillas cuenta con un sistema de múltiples filtros que ayuda al electrodoméstico a tener un mejor rendimiento, consumiendo menos agua y energía.

El sistema de filtros incluye tres filtros que funcionan en combinación para separa el agua limpia del agua sucia, colocándolas en compartimentos distintos.

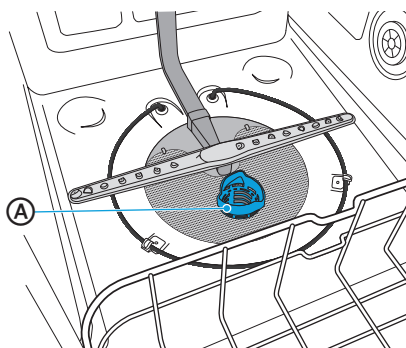

**A** Ubicación del filtro

## SISTEMA SMART WASH

Su lavavajillas cuenta con un sistema Smart Wash (Lavado inteligente) que puede utilizarse seleccionando el ciclo Auto (Automático).

El sistema Smart Wash detecta el nivel de suciedad de la carga y ajusta el ciclo de lavado como corresponde. El lavavajillas puede determinar el tipo de ciclo necesario para limpiar la vajilla y limpiará cada vez más eficientemente.



# GUÍA DE PUESTA EN MARCHA

## IMPORTANTE:

- Deseche/recicle el material de embalaje adecuadamente.
- Lea todo el manual de usuario. Encontrará información de seguridad importante y recomendaciones de funcionamiento útiles.

## CÓMO LIMPIA SU LAVAVAJILLAS

Su lavavajillas limpia rociando una mezcla de agua caliente y detergente a través de los brazos rociadores, contra las superficies sucias.

El lavavajillas se llena con agua hasta cubrir el área de filtración. Luego, se bombea agua a través de los múltiples filtros y brazos rociadores. Las partículas de suciedad se separan del agua y pasan por el drenaje a medida que se extrae el agua bombeada y se reemplaza con agua limpia.

La cantidad de llenados de agua dependerá del ciclo seleccionado.

## ANTES DE USAR SU LAVAVAJILLAS

1. Verifique que los filtros no contengan residuos que puedan haberse introducido por el embalaje o durante la instalación. Consulte la sección “Limpiar filtros”.
2. Agregue el abrillantador. Consulte el título “Uso adecuado del abrillantador”.

## USO DE SU NUEVO LAVAVAJILLAS

**NOTA:** Para reducir los tiempos del ciclo y posiblemente mejorar el rendimiento, abra el grifo de agua caliente más cercano al lavavajillas hasta que el agua salga caliente. Cierre el grifo.

1. Cargue el lavavajillas. Consulte el título “Carga del lavavajillas”.
2. Agregue detergente. Consulte el título “Uso adecuado del detergente”.
3. Seleccione el CICLO y las OPCIONES deseadas. Consulte el título “Tablas de ciclo y opciones”.
  - Solo se iluminarán las opciones disponibles para el ciclo seleccionado.
  - Los controles del ciclo seleccionado y las opciones disponibles brillarán para indicar que están seleccionados.

#### 4. Pulse START (Inicio).

**IMPORTANTE:** Para que el lavavajillas comience a funcionar, la puerta debe haberse cerrado no más de 4 segundos después de pulsar Start/Cancel (Inicio/Cancelar).

#### 5. Cierre la puerta firmemente para que se trabee.

#### 6. Una vez que termine el ciclo, la luz indicadora en el frente de la puerta se iluminará en azul y permanecerá encendida por 30 minutos. Transcurridos 30 minutos, el lavaplatos pasará al modo de bajo consumo y todas las luces se apagarán.

## CONTROLES

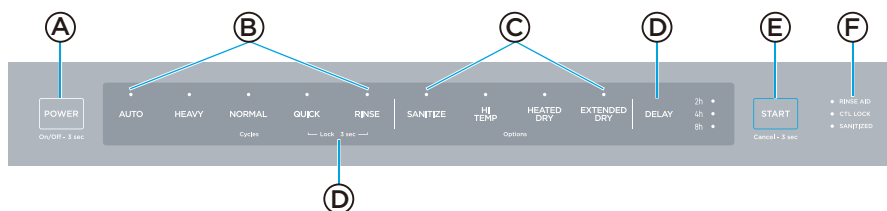

**NOTA:** Los controles del lavavajillas se pueden utilizar solo cuando el lavavajillas está abierto.

### A ENCENDIDO/APAGADO

- Encendido: pulse y mantenga presionado el botón POWER (Encendido/Apagado) durante 3 segundos
- Apagado: pulse y mantenga presionado el botón POWER (Encendido/Apagado) durante 3 segundos

### B CICLOS

Presione el control del ciclo de lavado deseado. La luz sobre el ciclo de lavado se enciende para indicar que se ha seleccionado el ciclo.

#### AUTO

El ciclo Auto (Automático) utiliza sensores en el lavavajillas para determinar el nivel de suciedad de la carga, y ajusta el ciclo de lavado para optimizar el rendimiento del lavado y el consumo de agua y energía.

#### HEAVY

El ciclo Heavy (Intenso) es para ollas, sartenes, cacerolas y vajilla con suciedad pegada y adherencias.

## NORMAL

Se recomienda el uso del ciclo Normal con la opción Heat Dry (Secado con calor) seleccionada para lavar y secar íntegramente una carga completa de vajilla con suciedad normal. La etiqueta de consumo de energía se basa en esta combinación de ciclo y opciones con la rejilla superior en la posición elevada.

## QUICK

El ciclo Quick (Rápido) es para cargas de vajilla levemente sucia o bien enjuagada.

## RINSE

El ciclo Rinse (Enjuagar) es para enjuagar platos o vasos. Este ciclo es solamente un enjuague, el cual evita que la comida se seque en los platos y reduce la acumulación de olor en su lavavajillas hasta que usted esté listo para lavar una carga completa.

## © OPCIONES

Las opciones mejoran el ciclo de lavado. Algunas opciones solo están disponibles con determinados ciclos de lavado. Consulte el título "Tablas de ciclo y opciones" para ver qué opciones están disponibles para el ciclo de lavado seleccionado.

- Presione los controles de las opciones deseadas. La luz sobre las opciones seleccionadas se encienden para indicar cuáles son las opciones que ha seleccionado.

## SANITIZE

**ADVERTENCIA:** Solamente los ciclos de desinfección fueron diseñados para cumplir con los requisitos de eficacia para la eliminación de la suciedad y desinfección. No existe una intención directa o indirecta de que todos los ciclos de una máquina certificada pasen la prueba de rendimiento de desinfección.

La opción Sanitize (Desinfectar) desinfecta la vajilla y cristalería conforme a la Norma NSF/ANSI 184 de NSF International para lavavajillas domésticos. Los lavavajillas domésticos certificados no están destinados a ser usados en establecimientos con licencia para el consumo de alimentos.

Cuando se seleccione la opción Sanitize (Desinfectar), la temperatura del agua alcanzará un máximo de 156,2°F (69°C).

El control de Sanitize (Desinfectar) se ilumina para indicar cuando se completa el ciclo de lavado con la opción de desinfectar. La luz se apagará luego de que la puerta haya quedado abierta durante 30 segundos.

**NOTA:** Es posible que el agua no alcance los 156 °F (69 °C) en el modo Sanitize (Desinfectar) si la temperatura de agua caliente entrante no cumple con los requisitos mínimos de 120 °F (49 °C).

### **HI TEMP**

Cuando se selecciona la opción Hi Temp (Temperatura alta), la temperatura del agua se mantendrá a un máximo de 58 °C (136 °F) durante el tiempo de lavado del ciclo.

### **HEATED DRY**

Cuando se selecciona la opción Heated Dry (Secado con calor), el calentador funcionará durante el proceso de secado. El proceso de secado por calor agrega 24 minutos al ciclo de lavado.

### **EXTENDED DRY**

Cuando se selecciona la opción Extended Dry (Secado extendido), la operación del calentador y el ventilador se extenderá para mejorar aún más el rendimiento de secado. El enjuague final se elevará a 156.2 °F (69 °C) y extenderá el Secado en 66 minutos.

## **Ⓢ FUNCIONES ADICIONALES**

### **DELAY**

La función de tiempo Delay (Retraso) le permite programar el lavavajillas para comenzar el ciclo de lavado 2, 4 u 8 horas más tarde.

Pulse el control DELAY (Retraso) repetidamente para alternar entre las opciones (2 h/4 h/8 h). Se iluminará el led junto al tiempo seleccionado.

**NOTA:** Para cancelar la función Delay (Retraso), pulse y mantenga presionado el control START (Inicio) durante 3 segundos. Para comenzar el ciclo de lavado de inmediato, pulse START (Inicio) nuevamente.

### **CTL LOCK (Control Lock)**

La función Control Lock (Bloqueo de controles) bloquea todos los controles para evitar cambiar accidentalmente el ciclo del lavavajillas o iniciarlo. El led junto a CTL LOCK (Bloqueo de controles) se iluminará para indicar que el panel de control está bloqueado.

- Pulse y mantenga presionado DELICATE (Delicado) y QUICK (Rápido) al mismo tiempo durante 3 segundos para activar o cancelar la opción de bloqueo de controles.

## Desactivar el sonido

- Pulse y mantenga presionado AUTO (Automático) y NORMAL al mismo tiempo durante 3 segundos para desactivar o activar los tonos de control y el tono de fin del ciclo.

## E START

**START (Inicio)** - Pulse START (Inicio) una vez y cierre la puerta. El ciclo se iniciará.

**NOTA:** Debe cerrar la puerta dentro de los 4 segundos posteriores a pulsar START (Inicio).

**PAUSE (Pausa)** - Si necesita pausar o cancelar el ciclo en proceso del lavavajillas:

**IMPORTANTE:** Abra la puerta ligeramente, y luego espere a que se detengan los brazos rociadores y la acción de lavado antes de abrir la puerta por completo. Esperar evitará que le salpique agua caliente.

1. Abra la puerta ligeramente y espere unos segundos hasta que la acción de lavado se detenga.
2. Abra la puerta para agregar o quitar elementos.
3. Pulse START (Inicio), y luego cierre la puerta dentro de los 4 segundos.
4. El ciclo de lavado se reanudará automáticamente.

**CANCELAR** - Para cancelar un ciclo cuando el lavavajillas está funcionando, abra la puerta lentamente. Pulse y mantenga presionado START (Inicio) durante 3 segundos y cierre la puerta.

## F LUCES INDICADORAS

### Rinse Aid

La luz indicadora de Rinse Aid (Abrillantador) se ilumina cuando el nivel de abrillantador es bajo. Se debe agregar abrillantador al dispensador.

### Control Lock

La luz indicadora de Control Lock (Bloqueo de controles) se ilumina para indicar que el panel de control está bloqueado. Pulse y mantenga presionados DELICATE (Delicado) y QUICK (Rápido) al mismo tiempo durante 3 segundos para desbloquear el panel de control.

### Sanitized

La luz indicadora de Sanitized (Desinfectado) se ilumina cuando el ciclo que utiliza la opción de desinfección ha terminado.

La luz se apaga 30 segundos después de abrir la puerta.

## LUCES DE LED INDICADORAS

La luz LED se encuentra en el frente del lavaplatos. La luz indicará el estado del ciclo actual.

### **Blanco continuo**

El lavaplatos está en la fase de ejecución de un programa.

### **Blanco intermitente**

El lavaplatos no ha comenzado a operar o está en una pausa.

### **Azul continuo**

El lavaplatos ha completado todas las etapas de un ciclo, incluido el secado.

### **Azul y blanco intermitente**

El lavaplatos está indicando una condición inusual.

## INDICADOR DE ERROR

Ante determinadas situaciones esenciales para el funcionamiento seguro del lavavajillas, el control se apagará y mostrará un código de error en el indicador. Consulte los “Códigos de error” en la sección “Solución de problemas”. Si aparece un código de error, comuníquese con centro de servicios de Midea. Ellos podrán proveerle asistencia para resolver el problema o localizar a un técnico de servicio autorizado.

## TABLAS DE CICLO Y OPCIONES

Las opciones disponibles se iluminarán dependiendo del ciclo seleccionado.

Los tiempos del ciclo son aproximados, y varían según el ciclo de lavado y las opciones seleccionadas.

**NOTA:** Las opciones adicionales pueden agregar más tiempo o usar más agua.

Se necesita agua caliente para activar el detergente del lavavajillas y derretir los residuos de comida grasosa.

Un sensor automático verifica la temperatura del agua entrante. Si el agua no está lo suficientemente caliente, el ciclo se hará más lento para calentar el agua para el lavado principal.

Cuando se selecciona la opción HI-TEMP (Temperatura Alta) para lavar cargas muy sucias, se requiere de tiempo adicional para calentar el agua.

El sensor de Smart Wash detecta el nivel de suciedad de la carga y puede incrementar o reducir el tiempo del ciclo dependiendo de la cantidad de llenados de agua necesarios para limpiar la carga.

Un “●” muestra los pasos incluidos en cada ciclo. Las temperaturas indican cuándo se agrega calor adicional. El consumo de agua se muestra en galones estadounidenses/litros.

El usuario solo debe poder seleccionar “Heated Dry” (Secado con calor) o “Extended Dry” (Secado extendido), no ambos al mismo tiempo.

“X”: muestra que está disponible para ser seleccionado

“O”: se puede seleccionar, pero no se puede seleccionar si se selecciona la otra opción Seco

### AUTO

Use este ciclo para permitir que los sensores determinen el ciclo de lavado.								
Prelavado	Segundo prelavado	Lavado principal	Enjuague	Enjuague	Enjuague final caliente	Secado	Tiempo del ciclo (en min)	Consumo de agua (gal [!])
●		● 118° - 126°F (48° - 52°C)			● 136° - 156,2°F (58° - 69°C)	●	90-121	3 a 5,9 gal. (11,4 to 22.5 L)

OPCIONES DISPONIBLES			
Sanitize (Desinfectar)	Hi Temp (Temperatura alta)	Heated Dry (Secado con calor)	Extended Dry (Secado extendido)
X	X	O	O

**HEAVY**

Use este ciclo para utensilios de cocina difíciles de limpiar o con adherencias, que requieren condiciones de agua más complejas que normales.

Prelavado	Segundo prelavado	Lavado principal	Enjuague	Enjuague	Enjuague final caliente	Secado	Tiempo del ciclo (en min)	Consumo de agua (gal [l])
•	•	• 131°F (55°C)	•	•	• 143,6° - 156,2°F (62° - 69°C)	•	134	6,9 gal. (26,2 L)

**OPCIONES DISPONIBLES**

Sanitize (Desinfectar)	Hi Temp (Temperatura alta)	Heated Dry (Secado con calor)	Extended Dry (Secado extendido)
X	X	O	O

**NORMAL**

Use este ciclo para las cargas con un nivel de suciedad de comida normal.

Prelavado	Segundo prelavado	Lavado principal	Enjuague	Enjuague	Enjuague final caliente	Secado	Tiempo del ciclo (en min)	Consumo de agua (gal [l])
•	•	• 107° - 125,6°F (42° - 52°C)	•	•	• 136° - 156,2°F (58° - 69°C)	•	96-116	3 a 5,9 gal. (11,4 - 22,5 L)

**OPCIONES DISPONIBLES**

Sanitize (Desinfectar)	Hi Temp (Temperatura alta)	Heated Dry (Secado con calor)	Extended Dry (Secado extendido)
X	X	O	O



## QUICK

Use este ciclo para vajilla y cubiertos ligeramente sucios o enjuagados.

Prelavado	Segundo prelavado	Lavado principal	Enjuague	Enjuague	Enjuague final caliente	Secado	Tiempo del ciclo (en min)	Consumo de agua (gal [l])
•		• 131°F (55°C)		•	• 136° - 156,2°F (58° - 69°C)	•	60	4 gal. (15,5 L)

### OPCIONES DISPONIBLES

Sanitize (Desinfectar)	Hi Temp (Temperatura alta)	Heated Dry (Secado con calor)	Extended Dry (Secado extendido)
X		○	○

## RINSE

Use este ciclo para vajilla y cubiertos ligeramente sucios o enjuagados.

Prelavado	Segundo prelavado	Lavado principal	Enjuague	Enjuague	Enjuague final caliente	Secado	Tiempo del ciclo (en min)	Consumo de agua (gal [l])
•							20	2 gal. (7,5 L)

### OPCIONES DISPONIBLES

Sanitize (Desinfectar)	Hi Temp (Temperatura alta)	Heated Dry (Secado con calor)	Extended Dry (Secado extendido)

# CARGA DEL LAVAVAJILLAS

## PREPARACIÓN DE LA VAJILLA

- Vacíe los líquidos de los vasos y tazas.
- Quite las sobras de comida, huesos, mondadientes y otros elementos sólidos de la vajilla y descártelos.
- No es necesario enjuagar a mano la vajilla antes de cargarla en el lavavajillas, excepto en los siguientes casos:
  - Los alimentos como la mayonesa, mostaza, vinagre, jugo de limón y productos derivados del tomate pueden decolorar el acero inoxidable y los plásticos si permanecen en las superficies durante mucho tiempo.
  - La comida quemada y adherida debe aflojarse antes de cargar los utensilios de cocina en el lavavajillas.

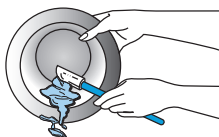

## CARGA DE VAJILLA

- Es **IMPORTANTE** que el rociador de agua alcance todas las superficies sucias.
- En lo posible, cargue la vajilla de manera tal que no quede apilada o se superponga. Para mejores resultados de secado, el agua debe poder drenarse de todas las superficies.
- Cargue las ollas y sartenes pesadas con cuidado. Los elementos pesados pueden abollar el interior de acero inoxidable de la puerta si se caen o se golpean.
- Asegúrese de que las tapas y asas de las ollas, charolas para pizza, bandejas para hornear galletas, etc. no interfieran con la rotación del brazo rociador.
- Asegúrese de que ni el brazo rociador superior ni el inferior estén bloqueados y que puedan moverse libremente.

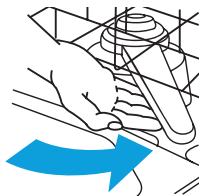

## RECOMENDACIONES DE FUNCIONAMIENTO SILENCIOSO

### Para evitar ruidos de golpeteos y repiqueteos durante el funcionamiento:

- Asegúrese de que los elementos ligeros estén asegurados en las rejillas.
- Asegúrese de que las tapas y asas de las ollas, charolas para pizza, bandejas para hornear galletas, etc. no toquen las paredes interiores ni interfieran con la rotación del brazo rociador.
- Cargue la vajilla de manera tal que no se toque entre sí.

**NOTA:** Para los modelos empotrados, mantenga los tapones de drenaje del fregadero colocados durante el funcionamiento del lavavajillas para evitar la transferencia de ruido a través de los drenajes.

## REJILLA SUPERIOR

La rejilla superior del lavaplatos está diseñada para tazas, vasos, platos pequeños, tazones y artículos plásticos que estén indicados para lavaplatos.

### AJUSTE DE LA REJILLA SUPERIOR

La rejilla superior se puede ajustar en dos posiciones para que se adapte a la altura de los platos. Coloque la rejilla superior en la posición más alta para colocar platos más grandes en la rejilla inferior. Coloque la rejilla superior en la posición más baja para colocar platos más grandes en la rejilla superior.

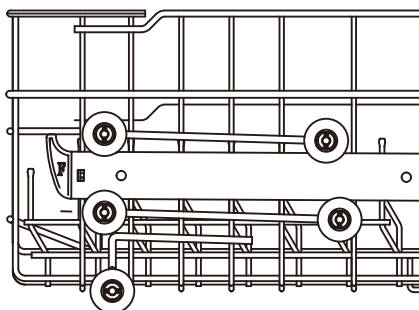

Rejilla superior en la posición más alta.

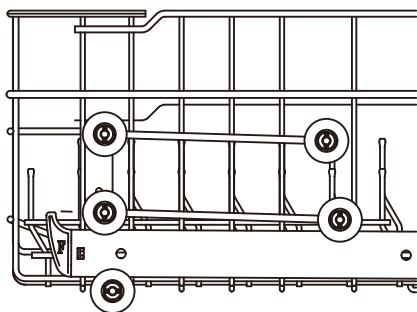

Rejilla superior en la posición más baja.

## ESTANTE DE LA REJILLA SUPERIOR

La rejilla superior tiene dos estantes para colocar vasos cortos, tazas o utensilios de cocina, como espátulas.

### Para usar el estante:

1. Tire del estante hacia arriba.
2. Rótelo hacia el centro de la rejilla.

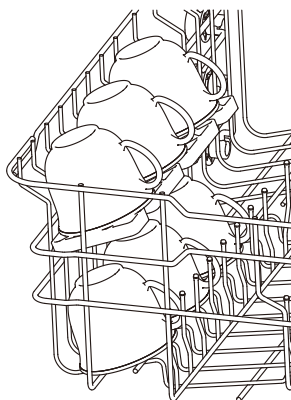

## CARGA DE LA REJILLA SUPERIOR

**NOTA:** Las características de la rejilla de su lavavajillas pueden variar respecto de los dibujos que se muestran.

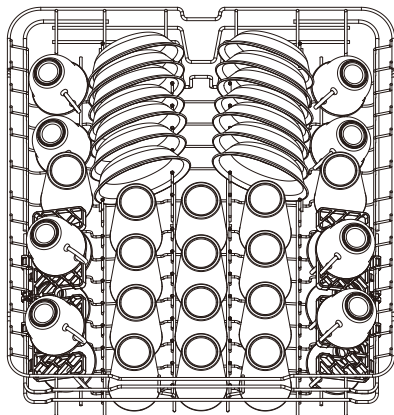

14 cubiertos

**IMPORTANTE:** Asegúrese de que los elementos cargados en la rejilla superior no interfieran con la rotación del brazo rociador central, ubicado debajo de la rejilla superior. Verifique si hay interferencia, girando el brazo rociador con la mano.

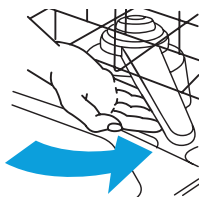

- Coloque los elementos de manera tal que las aberturas miren hacia abajo para la limpieza y el drenaje.
- Cargue los vasos y tazas en la rejilla superior solamente. La rejilla inferior no está diseñada para vasos y tazas. Pueden ocurrir daños.
- Coloque las tazas y los vasos en las filas, entre los dientes. Colocarlos por encima de los dientes puede provocar roturas, manchas de agua y una limpieza deficiente.
- Los tazones pequeños, las sartenes y otros utensilios se pueden colocar en la rejilla superior. Cargue los tazones en la sección central para una mejor estabilidad.
- Los elementos delicados de porcelana, cristal y otros no deben tocarse entre sí durante el funcionamiento del lavavajillas. Pueden ocurrir daños.
- Cargue los elementos de plástico de manera tal que la fuerza del rociador no los mueva durante el ciclo.

## REJILLA INFERIOR

La rejilla inferior está diseñada para platos, tazones para sopa, utensilios de cocina y utensilios para hornear.

La rejilla superior regulable le permite cargar elementos de hasta 13 in (33,02 cm) de altura en la rejilla inferior.

**IMPORTANTE:** Los elementos en la rejilla inferior deben colocarse de manera tal que no interfieran con la rotación de los brazos rociadores, no bloqueen el ingreso de agua ni eviten que el rociador de agua alcance el dispensador de detergente.

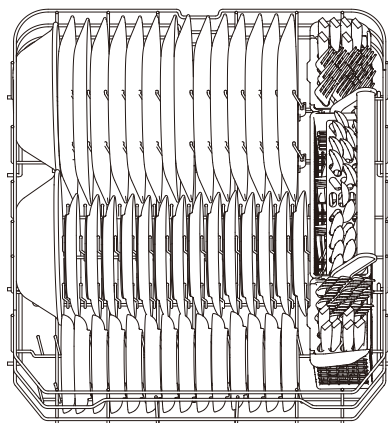

14 cubiertos

### CARGA DE LA REJILLA INFERIOR

**NOTA:** Las características de la rejilla de su lavavajillas pueden variar respecto de los dibujos que se muestran.

- No cargue vasos, tazas ni elementos de plástico en la rejilla inferior.
- Solo cargue elementos pequeños en la rejilla inferior si están firmes en el lugar.
- Cargue platos, tazones para sopa, etc. entre los dientes. No ponga tazones pequeños dentro de otros más grandes, ya que esto causará que el rociador no alcance todas las superficies.
- No cargue elementos entre la rejilla inferior y el costado de la tina del lavavajillas.
- Coloque los utensilios de cocina muy sucios mirando boca abajo en la rejilla.

- Cargue las bandejas para hornear galletas, los moldes para tortas y otros elementos de gran tamaño a los costados y en la parte trasera de la rejilla inferior.

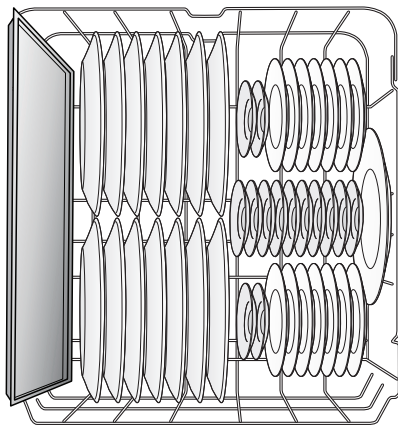

## DIENTES REGULABLES DE LA REJILLA

Los dientes plegables de la rejilla inferior permiten cargar elementos extragrandes o difíciles de colocar, como tazones grandes y fuentes para horno. Los dientes pueden dejarse en la posición vertical para uso normal, o plegarse hacia abajo para una carga más flexible.

**Para plegar los dientes hacia abajo:** Agarre la punta del diente, jálelo hacia fuera del soporte para dientes y rote el diente hacia el costado.

**Para colocar los dientes en posición vertical:** Agarre y jale del diente hasta que esté vertical o hasta que sienta que encaja en su lugar haciendo un clic. Verifique que los dientes estén firmes antes de la carga.

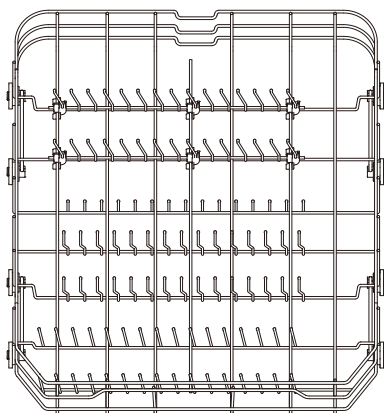

## CARGA DE CUBIERTOS

### CANASTA PARA CUBIERTOS DE TRES PIEZAS

La canasta para cubiertos consiste en tres secciones independientes. Para máxima flexibilidad en la carga, la sección central de la canasta se puede usar en forma individual, con una o ambas secciones laterales o sin ellas.

- Levante la manija para quitar la canasta para cubiertos y colocarla en un mostrador o una encimera.
- Tire hacia arriba de cada sección lateral para desenganchar la sección central de las ranuras en las secciones laterales.
- Reemplace las secciones en la rejilla inferior y cargue los cubiertos. O BIEN, cargue los cubiertos cuando las secciones estén en la encimera y luego vuelva a colocar la canasta en la rejilla inferior.

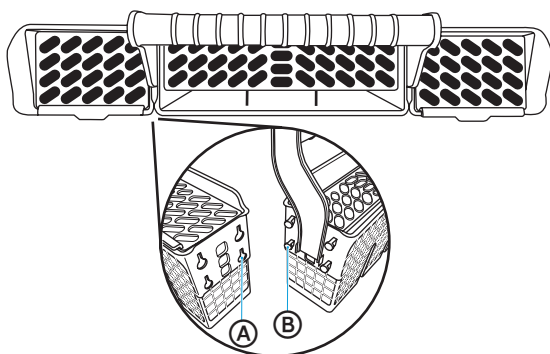

- Ⓐ Ranuras
- Ⓑ Clavijas

#### Para obtener los mejores resultados:

- Cargue los elementos con las manijas hacia abajo, usando los separadores para evitar que los cubiertos queden unos dentro de otros.
- Coloque elementos pequeños como tapas de biberones, tapas de frascos, tenedores para choclo, etc. en las secciones con cubiertas abisagradas. Cierre la tapa para mantener a los elementos pequeños en su lugar.
- Descargue o quite la canasta antes de descargar las rejillas, para evitar que caigan gotas de agua en los cubiertos.



- Cuando las manijas están hacia arriba, mezcle los elementos en cada sección de la canasta para que algunos apunten hacia arriba y otros hacia abajo a fin de evitar que queden unos dentro de otros. El rociador no puede alcanzar los elementos que están dentro de otros elementos.

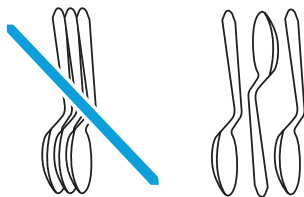

**IMPORTANTE:** Siempre cargue los elementos filosos (cuchillos, pinchos, etc.) apuntando hacia abajo. Asegúrese de que no sobresalga nada de la parte inferior de la canasta o rejilla que pueda bloquear el brazo de lavado.



## PATRONES DE CARGA RECOMENDADOS

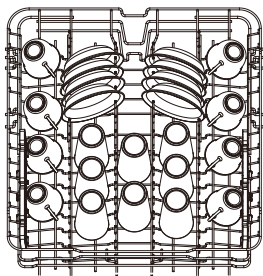

8 cubiertos en rejilla superior

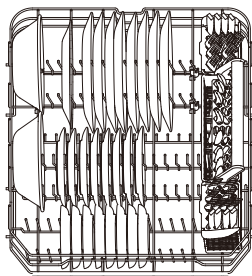

8 cubiertos en rejilla inferior

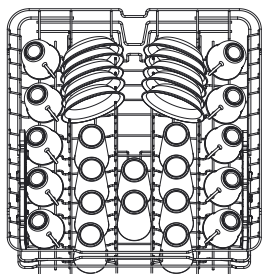

10 cubiertos en rejilla superior

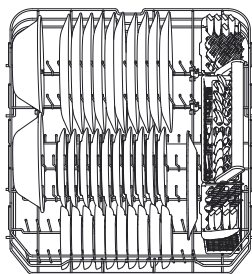

10 cubiertos en rejilla inferior

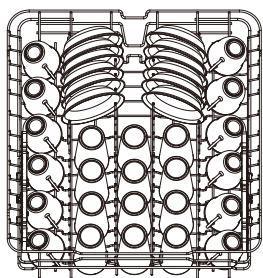

12 cubiertos en rejilla superior

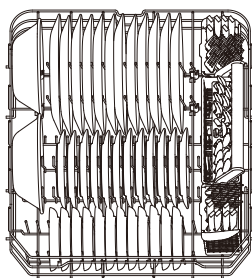

12 cubiertos en rejilla inferior

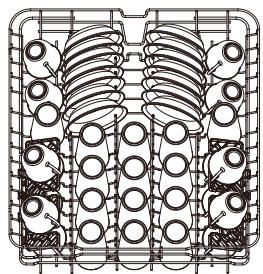

14 cubiertos en rejilla superior

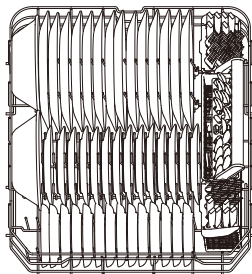

14 cubiertos en rejilla inferior

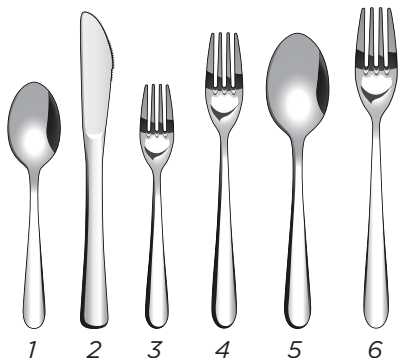

1. Cucharas
2. Cuchillos
3. Tenedores de ensalada
4. Tenedores
5. Cucharas de mesa
6. Tenedores de mesa

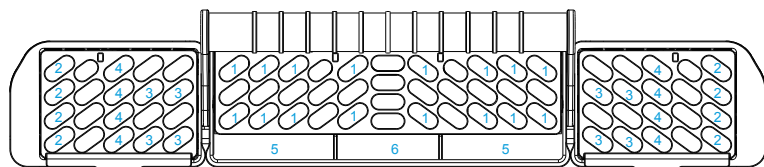

8 cubiertos

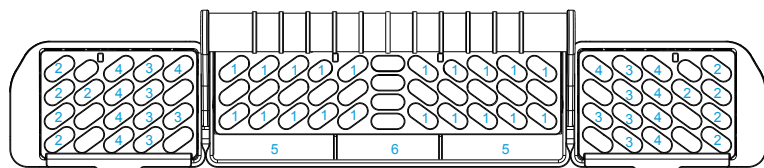

10 cubiertos

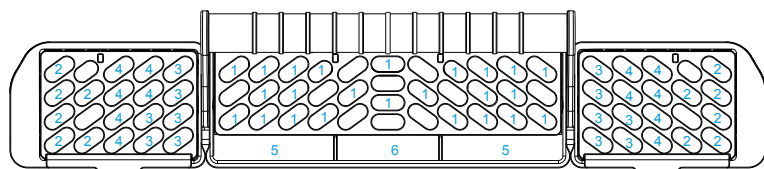

12 cubiertos

## USO DEL LAVAVAJILLAS

### USO ADECUADO DEL DETERGENTE

#### IMPORTANTE:

- Use solamente detergente para lavavajillas automático. Los demás detergentes pueden generar un exceso de espuma que puede rebalsar fuera del lavavajillas y disminuir el rendimiento de lavado.
- Agregue detergente justo antes de iniciar un ciclo.

- Guarde el detergente bien cerrado, en un lugar fresco y seco. Un detergente para lavavajillas automático nuevo produce una mejor limpieza.

## DISPENSADOR DE DETERGENTE

1. Si la tapa del dispensador está cerrada, presione sobre el pestillo de resorte azul para liberar la tapa. La tapa se deslizará hacia la derecha.

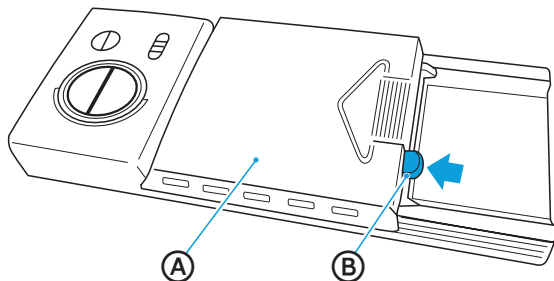

(A) Tapa

(B) Pestillo de resorte azul

2. Agregue la cantidad recomendada de detergente en el contenedor de detergente.

**NOTA:** Si utiliza detergente para lavavajillas en forma de tableta o cápsula, coloque el detergente en el contenedor de detergente, NO en la tina, para maximizar el rendimiento del detergente.

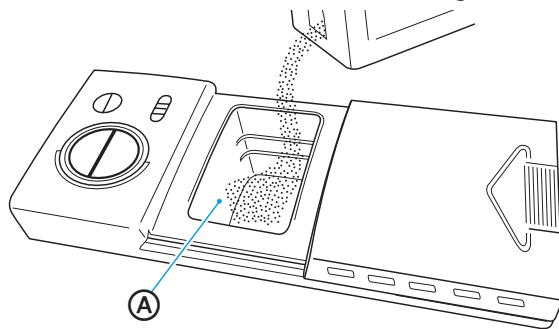

(A) Contenedor de detergente

3. Deslice la tapa del dispensador hacia la izquierda, y luego presione hacia abajo sobre la flecha con relieve para cerrar.

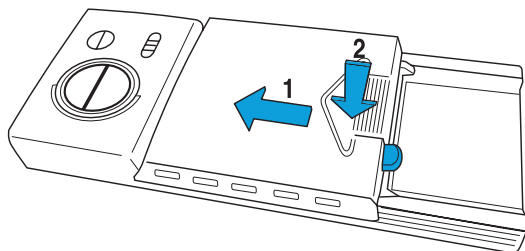

## CUÁNTO DETERGENTE USAR

La cantidad de detergente a usar depende del nivel de suciedad de la carga, el tipo de detergente utilizado y la dureza del agua.

- Si utiliza muy poco detergente, la vajilla no estará limpia.
- Si tiene agua blanda y usa demasiado detergente, la cristalería quedará con marcas.

### Dureza del agua

La dureza del agua varía según el suministro de agua. Para obtener los mejores resultados, el lavavajillas está diseñado para funcionar con agua con un nivel de dureza de no más de 7 granos por galón (120 ppm).

La mayoría de las grandes cadenas de venta al público de piezas de electrodomésticos cuentan con kits de prueba. Si su suministro de agua tiene un nivel de dureza superior a los 8 granos por galón (137 ppm), quizá sea conveniente instalar un descalcificador de agua o utilizar regularmente un aditivo para mejorar el rendimiento de su detergente.

## USO ADECUADO DEL ABRILLANTADOR

El abrillantador evita que el agua forme gotas que se sequen formando manchas o rayas. Una pequeña cantidad del abrillantador se libera en el agua del enjuague final, lo que permite que el agua se drene de la vajilla.

El abrillantador mejora significativamente el rendimiento del secado luego del enjuague final.

Su lavavajillas está diseñado para utilizar un abrillantador LÍQUIDO. No utilice un abrillantador sólido o en barra.

## DISPENSADOR DE ABRILLANTADOR

En condiciones normales, necesitará llenar el dispensador de abrillantador una vez por mes aproximadamente. El abrillantador se libera a través de una apertura en el dispensador. No necesita esperar a que el dispensador esté vacío para rellenarlo. Trate de mantenerlo lleno, pero tenga cuidado de que no desborde.

1. Abra la puerta del lavavajillas.

2. Gire la tapa del dispensador de abrillantador en sentido contrario a las agujas del reloj, y jale hacia arriba para quitarla.

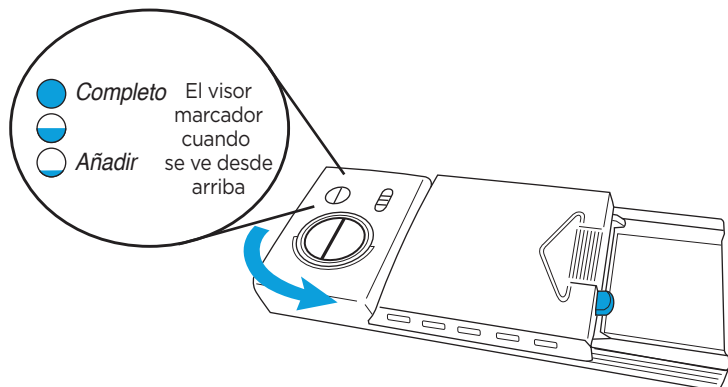

3. Vierta el abrillantador en el dispensador hasta que el visor marcador indique FULL (Lleno).
4. Puede ajustar la cantidad de abrillantador que se dispensa durante el enjuague. Cuanta más alta sea la cantidad, más abrillantador se liberará.
  - Si la cristalería tiene manchas luego de un ciclo, aumente el ajuste de abrillantador.
  - Si la cristalería tiene rayas luego de un ciclo, reduzca el ajuste de abrillantador.

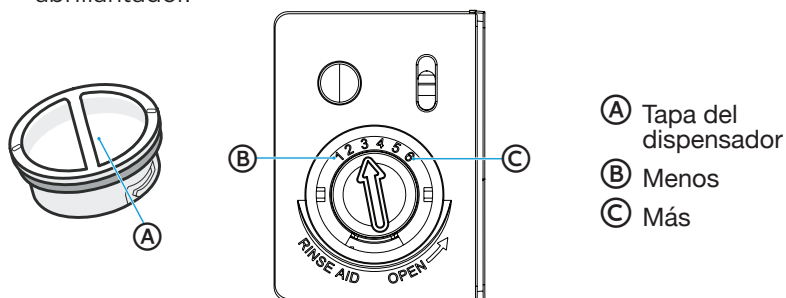

5. Limpie el abrillantador que se haya derramado con un paño húmedo.
6. Vuelva a colocar la tapa del abrillantador, y luego gírela en el sentido de las agujas del reloj para cerrar.

## LAVADO DE ELEMENTOS ESPECIALES

Si tiene dudas acerca de lavar un elemento en particular, consulte con el fabricante de la vajilla para asegurarse de que sea apta para lavavajillas.

Material	Apto para lavavajillas	Observaciones
Aluminio	Posible	Los detergentes y las altas temperaturas del agua pueden afectar el acabado del aluminio anodizado. El aluminio sin acabado se decolorará.
Aluminio descartable	No	No lave las bandejas de aluminio descartable en el lavavajillas. Estas podrían moverse durante el lavado y traspasar marcas negras a la vajilla y otros elementos.
Botellas y latas	No	Lave las botellas y latas a mano. Las etiquetas adheridas con pegamento pueden aflojarse y tapar los brazos rociadores o la bomba y reducir el rendimiento de lavado.
Hierro fundido	No	Se quitará la curación y el hierro se oxidará.
Porcelana/cerámica	Sí	Siempre verifique las recomendaciones del fabricante antes del lavado. Los patrones antiguos, pintados a mano o esmaltados pueden desaparecer, el laminado de oro puede decolorarse o desaparecer.
Cristal	Sí	Verifique las recomendaciones del fabricante antes del lavado. Algunos tipos de cristal de plomo pueden marcarse con los lavados constantes.
Oro	No	Los cubiertos dorados se decolorarán.
Vidrio	Sí	El vidrio opalino se pone amarillento con los lavados continuos del lavavajillas.
Cuchillos de mango hueco	No	Los mangos de algunos cuchillos están adheridos a la cuchilla con un adhesivo que se puede aflojar si se lava en el lavavajillas.
Bronce y latón con acabado de peltre	No	El detergente y las altas temperaturas de agua pueden decolorar o dejar marcas en el acabado.
Plásticos descartables	No	No pueden tolerar los detergentes y las altas temperaturas de agua.
Plásticos	Sí	Siempre verifique las recomendaciones del fabricante antes del lavado. Los plásticos varían según su capacidad de tolerar altas temperaturas de agua y detergentes. Cargue los plásticos en la rejilla superior solamente.

Material	Apto para lavavajillas	Observaciones
Acero inoxidable	Sí	Ejecute un ciclo de enjuague si no realizará el lavado inmediatamente.  El contacto prolongado con alimentos que contengan sal, vinagre, productos lácteos o jugo de frutas puede dañar el acabado.
Plata fina o enchapado de plata	Sí	Ejecute un ciclo de enjuague si no realizará el lavado inmediatamente. El contacto prolongado con alimentos que contengan sal, ácido o sulfuro (huevos, mayonesa y mariscos) puede dañar el acabado.
Estaño	No	Puede oxidarse.
Artículos de madera	No	Lavar a mano. Siempre verifique las instrucciones del fabricante antes del lavado. La madera no curada se puede deformar, rajar o puede perder el acabado.

## CUIDADO DEL LAVAVAJILLAS

### LIMPIEZA

#### LIMPIEZA DEL EXTERIOR

En la mayoría de los casos, el uso frecuente de un paño suave y húmedo o una esponja y un detergente neutro es todo lo que necesita para limpiar el exterior del lavavajillas.

Limpie la puerta de acero inoxidable y la manija regularmente con un paño suave y limpio para quitar los sedimentos.

**IMPORTANTE:** No use cera para electrodomésticos, lustre, lejía o productos que contengan cloro para limpiar la puerta de acero inoxidable.

#### Panel de control

Limpie cuidadosamente el panel de control con un paño suave y limpio.

#### LIMPIEZA DEL INTERIOR

La tina está hecha de acero inoxidable, diseñado para resistir el óxido y la corrosión en caso de que el lavavajillas se raye o abolle.

Los minerales del agua dura pueden causar que se acumule una película blanca en las superficies del interior, especialmente justo debajo del área de la puerta.

No limpie el interior del lavavajillas hasta que se haya enfriado. Use guantes de goma. No use ningún tipo de producto de limpieza que no sea detergente para lavavajillas, ya que puede crear espuma o exceso de espuma.



## JUNTA DE LA PUERTA

Limpe la puerta interior de acero y la tina con un paño limpio y suave, ligeramente húmedo.

Utilizando un paño húmedo, limpie alrededor de la junta de la puerta con frecuencia para quitar las partículas de alimentos.

## PANEL DE CONTROL

Limpe cuidadosamente el panel de control con un paño levemente húmedo.

## LIMPIEZA DE LOS FILTROS

Inspeccione y limpie los filtros a menudo para obtener el mejor rendimiento.

1. Quite la rejilla inferior del lavavajillas.
2. Rote el filtro del cilindro un cuarto de vuelta en sentido contrario a las agujas del reloj y levante para quitarlo.

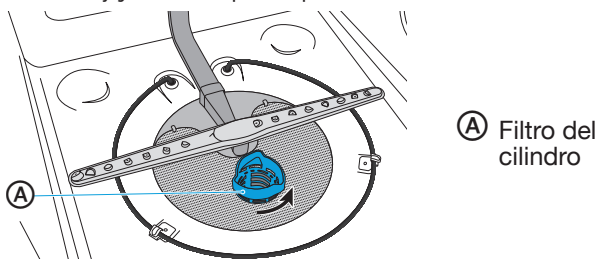

3. Vacíe el filtro del cilindro y enjuáguelo bajo un chorro de agua.
4. Quite el filtro finor.

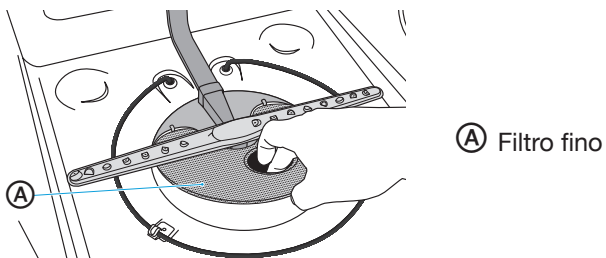

5. Quite el microfiltro de la parte inferior de la tina.

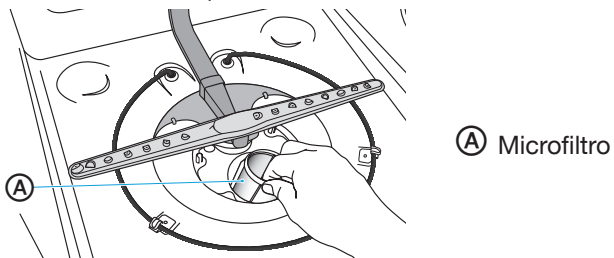

6. Inspeccione tanto el filtro fino como el microfiltro para detectar sedimentos y luego límpielos bajo un chorro lento de agua.

**NOTA:** Es posible que necesite un cepillo de cerdas de plástico duras para quitar algunos sedimentos.

7. Vuelva a instalar los filtros en orden inverso, asegurándose de que el filtro del cilindro encaje en su lugar.

## HUECO DE AIRE DE DRENAJE

Verifique el hueco de aire del drenaje siempre que el lavavajillas no drene correctamente. Algunos códigos estatales o locales de plomería exigen agregar un hueco de aire de drenaje entre un lavavajillas empotrado y el sistema de drenaje doméstico. Si el drenaje está tapado, un hueco de aire de drenaje evita que el agua retroceda hacia el lavavajillas.

El hueco de aire del drenaje normalmente se ubica en la parte superior del fregadero o la encimera, cerca del lavavajillas.

**NOTA:** El hueco de aire del drenaje es un dispositivo de plomería exterior que no forma parte del lavavajillas. La garantía provista con su lavavajillas no cubre los costos de servicio directamente asociados con la limpieza o reparación del hueco de aire de drenaje externo.

### Para limpiar el hueco de aire de drenaje:

Limpie el hueco de aire de drenaje periódicamente para garantizar el drenaje adecuado de su lavavajillas. Siga las instrucciones de limpieza provistas por el fabricante.

### Para la mayoría de estos tipos de huecos:

1. Apague el lavavajillas.
2. Levante la tapa de metal y destornille la tapa de plástico.
3. Limpie la tapa de plástico con un mondadientes.

## ALMACENAMIENTO

### ALMACENAMIENTO PARA EL VERANO

Proteja el lavavajillas durante los meses de verano apagando el suministro de agua y energía del lavavajillas.

### PREPARACIÓN DEL LAVAVAJILLAS PARA ALMACENAMIENTO DURANTE EL INVIERNO

Proteja el lavavajillas y el hogar contra los daños por agua causados por el congelamiento de las tuberías de agua. Si el lavavajillas se encuentra en una vivienda de temporada o puede quedar expuesto a temperaturas cercanas al punto de congelación, solicite a personal de servicio técnico autorizado que prepare el lavavajillas para almacenamiento durante el invierno.

**Preparación para el almacenamiento:**

1. Apague la alimentación eléctrica del lavavajillas.
2. Desconecte el suministro de agua.
3. Coloque una charola bajo la válvula de entrada y luego desconecte la tubería de agua de la válvula de entrada.
4. Desconecte la línea de drenaje de la bomba y drene el agua dentro de la charola.

**Preparación para uso:**

1. Vuelva a conectar el agua, el drenaje y el suministro de energía eléctrica.
2. Vuelva a conectar el suministro de electricidad y agua.
3. Llene el contenedor de detergente y ejecute el lavavajillas en un ciclo de lavado con calentamiento.
4. Inspeccione las conexiones para detectar filtraciones.

## SOLUCIÓN DE PROBLEMAS

### EL LAVAVAJILLAS NO FUNCIONA CORRECTAMENTE

PROBLEMA	CAUSA POSIBLE	SOLUCIÓN
<b>El lavavajillas no funciona o se detiene durante un ciclo</b>	El lavavajillas no recibe alimentación eléctrica.	Reemplace el fusible o reinicie el disyuntor.
	La puerta no está cerrada firmemente y trabada.	Cierre y trabe la puerta.
	La mayoría de los ciclos hacen una pausa durante 5 minutos cerca del inicio de un ciclo para dejar la vajilla en remojo.	Esto es normal, y reduce el consumo de energía necesario para lavar la vajilla.
	Ciertos ciclos hacen pausas durante 15 a 65 segundos, en forma repetida, durante el lavado principal.	Esto es normal.
	La función Delay (Retraso) está seleccionada.	Para restablecerla, consulte el título "Opciones" en la sección Controles.

PROBLEMA	CAUSA POSIBLE	SOLUCIÓN
<b>El lavavajillas no inicia un ciclo</b>	La función Control Lock (Bloqueo de controles) está activada.	Desactive Control Lock (Bloqueo de controles). Consulte el título “Funciones adicionales” en la sección Controles.
	La puerta no se cerró dentro de los 4 segundos posterior a pulsar el botón START (Inicio).	Cierre la puerta dentro de los 4 segundos posteriores a pulsar START (Inicio).
<b>El lavavajillas no se llena</b>	La llave de paso del agua está cerrada.	Abra la llave de paso del agua.
	La puerta no está cerrada firmemente y trabada.	Cierre y trabe la puerta.
	La presión de agua es muy baja.	Verifique que se mantenga un mínimo de presión de agua de 20 lb/in <sup>2</sup> (138 kPa) durante la operación de llenado.
<b>El lavavajillas parece tardar mucho tiempo</b>	El agua que se suministra al lavavajillas no está lo suficientemente caliente.	Haga correr el agua en el fregadero adjunto hasta que se caliente antes de encender el lavavajillas.
	El lavavajillas tarda más tiempo cuando calienta el agua, lo que genera una demora automáticamente en algunos ciclos de lavado y enjuague, hasta que el agua alcance la temperatura adecuada.	
	La opción Sanitize (Desinfectar) está seleccionada.	El tiempo del ciclo aumenta para calentar el agua hasta la temperatura correcta para la desinfección.
	El tiempo del ciclo variará según el nivel de suciedad.	Cuando se detecta mucha suciedad, el ciclo Normal aumentará el tiempo de ciclo automáticamente.
El lavavajillas está conectado al suministro de agua fría.	Verifique que el lavavajillas esté conectado correctamente al suministro de agua caliente.  Asegúrese de que el lavaplatos no esté colocado sobre una línea de agua y cause un bloqueo.	

PROBLEMA	CAUSA POSIBLE	SOLUCIÓN
<b>Queda agua en el lavavajillas</b>  <b>NOTA:</b> Una pequeña cantidad de agua limpia alrededor de la salida de la parte inferior de la tina es normal. Mantiene el sello lubricado.	El ciclo no se ha completado o está pausado.	El agua se drenará cuando el ciclo se haya completado.
	La manguera de drenaje está retorcida.	Enderece la manguera de drenaje.
	El triturador de basura aún tiene el tapón ciego colocado.	Quite el tapón ciego.
<b>Queda detergente en el dispensador</b>	La manguera de drenaje está conectada al triturador de basura, y el triturador no está vacío.	Haga funcionar el triturador de basura hasta que esté vacío.
	El drenaje está tapado.	Verifique el hueco de aire.
	El ciclo no se ha completado.	Cierre la puerta y presione START (Inicio) para completar el ciclo.
<b>Sonidos de machaque, chirridos, crujidos o zumbidos</b>	El detergente está húmedo o se ha endurecido.	Quite el detergente y reemplácelo con detergente para lavavajillas nuevo y seco.
	Un elemento bloqueaba el dispensador.	Quite el elemento. Quite el detergente y reemplácelo con detergente para lavavajillas nuevo y seco.
	El brazo rociador está bloqueado.	Cargue la vajilla de manera tal que no bloquee la libre rotación del brazo rociador.
<b>Pitidos</b>	Un objeto sólido o gránulos de polvo del detergente han ingresado en el módulo de lavado.	<b>IMPORTANTE:</b> El vidrio transparente es difícil de ver en el agua, y podría provocar heridas por cortes.  Con cuidado, quite el elemento sólido. Si el ruido fue causado por gránulos de detergente, este se detendrá una vez que se haya molido el detergente.
	Indican que el ciclo de lavado se ha completado.	Esto es normal.
	<b>NOTA:</b> Un pitido rápido indica una condición de error.	Consulte los “Códigos de error” para obtener más instrucciones.

PROBLEMA	CAUSA POSIBLE	SOLUCIÓN
<b>Espuma en la tina</b>	Se utilizó un tipo de detergente incorrecto.	Use solamente detergente aprobado para uso en lavavajillas automáticos.
<b>El lavavajillas tiene filtraciones</b>	Hay un exceso de espuma causado por el uso de detergente incorrecto. El lavavajillas no está nivelado.	Use solamente detergente aprobado para uso en lavavajillas automáticos. Nivele el lavavajillas. Consulte las Instrucciones de instalación. Si el lavaplatos está montado con los tornillos laterales, asegúrese de los que los tornillos no estén muy ajustados.
<b>La luz del abrillantador está encendida</b>	El nivel de abrillantador es bajo.	Agregue abrillantador líquido.

## LA VAJILLA NO ESTÁ COMPLETAMENTE LIMPIA

PROBLEMA	CAUSA POSIBLE	SOLUCIÓN
<b>La vajilla aún tiene restos de comida</b>	El lavavajillas no se cargó correctamente.	Consulte el título "Carga del lavavajillas".
	Se seleccionó un ciclo de lavado incorrecto para la carga.	Seleccione el ciclo de lavado según la suciedad más difícil de quitar en la carga colocada. Si hay elementos con un nivel de suciedad más difícil de quitar, use un ciclo de lavado más intenso.
	La temperatura del agua es muy baja.	Para obtener los mejores resultados, la temperatura mínima de agua entrante debe ser de 120 °F (49 °C).
	Se usó una cantidad de detergente incorrecta.	Use un mínimo de 1 cucharada (15 g) de detergente por carga. La suciedad extrema o el agua dura generalmente requieren detergente adicional.
	El detergente es muy viejo.	El detergente debe ser nuevo para que sea eficaz. Almacene el detergente en un lugar fresco y seco.
	Se ha hecho una costra de detergente en el dispensador.	No deje que el detergente se asiente durante muchas horas en un dispensador mojado. Limpie el dispensador y rellénelo con detergente limpio y seco.

PROBLEMA	CAUSA POSIBLE	SOLUCIÓN
<b>La vajilla aún tiene restos de comida (continuación)</b>	La bomba o el brazo rociador están tapados con etiquetas de botellas y latas.	Inspeccione la bomba y el brazo rociador para ver si tienen etiquetas y quítelas.
	La presión de agua que llega al hogar es muy baja.	La presión de agua debe ser de 20 a 80 lb/in <sup>2</sup> (138 a 552 kPa) para que el lavavajillas se llene correctamente. Se puede agregar una bomba auxiliar al suministro de agua si la presión es muy baja.
	El brazo de lavado se ralentiza debido a grandes cantidades de espuma.	Use solamente detergente recomendado para el lavavajillas. No use jabón ni detergentes para lavarropas.

## LA VAJILLA TIENE MANCHAS Y SUCIEDAD

PROBLEMA	CAUSA POSIBLE	SOLUCIÓN
<b>La vajilla tiene manchas y películas de suciedad</b>	El dispensador de abrillantador está vacío.	Agregue abrillantador al dispensador.
	Agua dura. Un alto contenido de minerales en el agua	Utilice abrillantador y mantenga el dispensador lleno para ayudar a eliminar la formación de manchas y películas. Aumente la configuración del dispensador de abrillantador 1 número por ciclo hasta que se eliminen las manchas.  <b>NOTA:</b> Si la dureza del agua en su hogar es de 13 granos (223 ppm) o más, se recomienda encarecidamente instalar un descalcificador de agua doméstico.
	La temperatura del agua es muy baja.	Para obtener los mejores resultados, la temperatura mínima de agua que ingresa al lavavajillas debe ser de 120 °F (49 °C).
	No se usó suficiente detergente.	Use un mínimo de 1 cucharada (15 g) de detergente por carga. La suciedad extrema o el agua dura generalmente requieren más detergente.

PROBLEMA	CAUSA POSIBLE	SOLUCIÓN
<b>La vajilla tiene manchas y películas de suciedad (continuación)</b>	<p>El detergente es muy viejo.</p> <p>La presión de agua del hogar es muy baja como para llenar el lavavajillas correctamente.</p>	<p>El detergente debe ser nuevo y seco para que sea eficaz. Almacene el detergente en un lugar fresco y seco.</p> <p>La presión de agua del hogar debe ser de 20 a 80 lb/in<sup>2</sup> (138 a 552 kPa) para que el lavavajillas se llene correctamente. Se puede agregar una bomba auxiliar al suministro de agua si la presión es muy baja.</p>
<b>Película de sílice o marcas</b>	<p>Utiliza demasiado detergente</p> <p>La temperatura del agua entrante supera los 150 °F (65 °C).</p>	<p>Si tiene agua blanda, utilice menos detergente, pero no use menos de 1 cucharada (15 g) por carga.</p> <p>Baje la temperatura del agua entrante.</p>
<b>La vajilla tiene marcas negras o grises</b>	<p>La vajilla se roza con elementos de aluminio durante el lavado. Los elementos de aluminio descartable pueden romperse en el lavavajillas y provocar marcas.</p>	<p>Lave los elementos de aluminio a mano. Quite las marcas de aluminio usando un limpiador levemente abrasivo.</p>
<b>Manchas naranjas en vajilla de plástico o el interior del lavavajillas</b>	<p>La vajilla colocada en el lavavajillas tiene grandes cantidades de alimentos a base de tomate.</p>	<p>Utilice un producto de eliminación de manchas para quitar las manchas del lavavajillas. Las manchas no afectarán el rendimiento del lavavajillas.</p>





## LA VAJILLA NO ESTÁ COMPLETAMENTE SECA

PROBLEMA	CAUSA POSIBLE	SOLUCIÓN
<p><b>La vajilla no está completamente seca</b></p> <p><b>NOTA:</b> Los plásticos con frecuencia necesitan secarse con un paño.</p>	<p>La vajilla no está cargada correctamente para permitir el drenaje de agua.</p> <p>No se está utilizando abrillantador o el dispensador está vacío.</p> <p>Se utilizó una opción de secado con aire o ahorro de energía.</p>	<p>No sobrecargue el lavavajillas. Coloque los vasos y tazas en la rejilla para que la superficie inferior esté inclinada para permitir que se escurra el agua.</p> <p>Utilice un abrillantador líquido para acelerar el secado y mantenga el dispensador lleno.</p> <p>Para secar mejor la vajilla, seleccione un ciclo que permita una opción de Heated Dry (Secado con calor).</p>

## LA VAJILLA SE DAÑÓ DURANTE UN CICLO

PROBLEMA	CAUSA POSIBLE	SOLUCIÓN
<p><b>La vajilla está astillada</b></p> <p><b>NOTA:</b> Algunos tipos de porcelana y cristalería podrían ser demasiado delicados para un lavado de vajilla automático. Lavar a mano.</p>	<p>La vajilla no se cargó correctamente.</p> <p>Mover la rejilla del lavavajillas hacia dentro o hacia fuera demasiado rápido.</p>	<p>Cargue la vajilla y los vasos de manera tal que estén estables y no se golpeen entre sí con la acción de lavado.</p> <p>Reduzca el astillado moviendo la rejilla hacia dentro o hacia fuera lentamente.</p>

# CÓDIGOS DE ERROR

Código	Significado	Causa	Solución
<b>E1</b>  Luz de enjuague intermitente.	Cantidad de llenado de agua incorrecta	Flujo de agua bajo o nulo, o demasiado flujo de agua durante el proceso de llenado.	Confirme que el suministro de agua al lavavajillas esté funcionando. Verifique la presión de agua. NOTA: El suministro de agua debe mantener una presión de agua entre 20 y 80 lb/in <sup>2</sup> (138 y 552 kPa) para contar con caudal suficiente.
<b>E4</b>  Luz normal intermitente.	Sensor de filtraciones o desborde activado	Demasiada agua en la tina o una filtración.	Primero, cierre el suministro de agua al lavavajillas. Verifique que no haya obstrucciones en el sistema de filtros. IMPORTANTE: Esté atento para ver vidrio roto en el filtro. Si no hay agua en la tina, comuníquese con el Servicio al cliente.

# **GARANTÍA LIMITADA DE LAVAVAJILLAS MIDEA**

## **ADJUNTE SU RECIBO AQUÍ. SE REQUIERE COMPROBANTE DE COMPRA PARA OBTENER UN SERVICIO DE GARANTÍA.**

Tenga a disposición la siguiente información cuando llame al Centro de servicio al cliente:

- Nombre, domicilio y número de teléfono
- Número de modelo y número de serie
- Una descripción clara y detallada del problema
- Comprobante de compra, incluido el nombre y domicilio del distribuidor o vendedor

### **SI NECESITA SERVICIO TÉCNICO:**

1. Antes de contactarnos para coordinar el servicio técnico, determine si su producto requiere reparación. Algunas preguntas pueden resolverse sin el servicio técnico. Dedique algunos minutos a revisar la sección de Solución de problemas del Manual de usuario, o visite <http://www.midea.com/us/support>.
2. Todo servicio técnico de garantía se provee exclusivamente por parte de prestadores de servicio técnico autorizados de Midea, en los EE. UU. y Canadá.

#### **Servicio al cliente de Midea**

**En EE. UU. o Canadá, llame al 1-866-646-4332.**

Si se encuentra fuera de los 50 estados de los Estados Unidos o de Canadá, comuníquese con su distribuidor autorizado de Midea para corroborar si aplica una garantía distinta.

## **GARANTÍA LIMITADA DE POR VIDA**

### **LO QUE CUBRE**

#### **PRIMER AÑO DE GARANTÍA LIMITADA (PIEZAS Y MANO DE OBRA)**

Durante un año a partir de la fecha de compra, si este electrodoméstico se instala, opera y mantiene conforme a las instrucciones adjuntas o provistas con el producto, Midea America Corporation (en adelante, "Midea") cubrirá las piezas de repuesto especificadas de fábrica y la mano de obra de reparación para corregir defectos en los materiales o el trabajo realizado cuando se adquirió este electrodoméstico, o reemplazará el producto, a su exclusivo criterio. En caso de reemplazo del producto, su electrodoméstico quedará cubierto por la garantía por el periodo restante correspondiente a la garantía de la unidad original.

#### **GARANTÍA LIMITADA DE POR VIDA (TINA DE ACERO INOXIDABLE Y REVESTIMIENTO DE PUERTA INTERIOR SOLAMENTE)**

Para la garantía de por vida del producto desde la fecha de compra original, cuando se instale, opere o mantenga este electrodoméstico conforme a las instrucciones adjuntas o provistas con este producto, Midea cubrirá las piezas específicas de fábrica y la mano de obra para los siguientes componentes a fin de corregir los defectos no cosméticos de materiales o trabajo realizado que existían cuando se compró el electrodoméstico:

- Tina de acero inoxidable
- Revestimiento de puerta interior

SU ÚNICO RECURSO EXCLUSIVO CONFORME A ESTA GARANTÍA LIMITADA SERÁ LA REPARACIÓN O EL REEMPLAZO DEL PRODUCTO SEGÚN SE INDICA. El servicio técnico debe ser provisto por una empresa de servicio técnico designada por Midea. Esta garantía limitada es válida solamente en los 50 estados de los Estados Unidos o Canadá y aplica únicamente cuando el electrodoméstico se utiliza en el país en el que se adquirió. Esta garantía limitada entra en vigencia a partir de la fecha de compra original del consumidor. Se requiere comprobante de la fecha de compra original para obtener el servicio

## GARANTÍA LIMITADA DE POR VIDA

### LO QUE NO CUBRE

1. Uso comercial, no residencial o de múltiples familias, o un uso incoherente con las instrucciones de instalación, de funcionamiento o para el usuario.
2. Instrucciones en el hogar sobre cómo usar el producto.
3. Servicios para corregir un mantenimiento o instalación inadecuados, una instalación que no se adhiere a los códigos de electricidad o plomería, o la corrección de trazados eléctricos o de plomería en el domicilio (es decir, cableado, fusibles, cañerías o mangueras de entrada de agua de la vivienda).
4. Piezas consumibles (es decir, bombillas, filtros de agua o de aire, etc.).
5. Defectos o daños causados por el uso de piezas o accesorios no originales de Midea..
6. Daños a causa de accidentes, uso indebido, incendio, inundación, problemas eléctricos, actos de fuerza mayor o el uso de productos no aprobados por Midea.
7. Reparaciones a piezas o sistemas para corregir daños o defectos del producto causados por servicios técnicos no autorizados, alteraciones o modificaciones del electrodoméstico.
8. Daños cosméticos, incluidos rayones, abolladuras, astillados u otros daños al acabado del electrodoméstico, a menos que dichos daños son el resultado de defectos en los materiales o la mano de obra y se informan a Midea dentro de los 30 días de la compra.
9. Mantenimiento de rutina del producto.
10. Decoloración, corrosión u oxidación de las superficies como resultado de ambientes corrosivos o cáusticos, incluidos, entre otros, aquellos con altas concentraciones de sal, altos niveles de humedad o de exposición a sustancias químicas.
11. Recogida o entrega. Este producto está destinado para la reparación en el domicilio.
12. Gastos de viaje o transporte para realizar el servicio técnico en ubicaciones remotas donde no se encuentra disponible un representante autorizado del servicio técnico de Midea.
13. Remoción o reinstalación de electrodomésticos inaccesibles o accesorios empotrados (es decir, molduras, paneles decorativos, pisos, ebanistería, islas, encimeras, mampostería, etc.) que interfieran con el servicio técnico, la remoción o el reemplazo del producto.
14. Servicio técnico o piezas para electrodomésticos cuyos números de serie/modelo originales se hayan quitado o, alterado o no puedan identificarse fácilmente.

**El costo de la reparación o reemplazo conforme a estas circunstancias excluidas correrá a cargo del cliente.**

### EXENCIÓN DE RESPONSABILIDAD DE LAS GARANTÍAS IMPLÍCITAS

LAS GARANTÍAS IMPLÍCITAS, INCLUIDA CUALQUIER GARANTÍA IMPLÍCITA DE COMERCIALIZACIÓN O GARANTÍA IMPLÍCITA DE IDONEIDAD PARA UN PROPÓSITO ESPECÍFICO, SE LIMITAN A UN AÑO O EL PERÍODO MÁS BREVE PERMITIDO POR LEY. Algunos estados y provincias no permiten limitaciones a la duración de las garantías implícitas de comerciabilidad o idoneidad, de manera que esta limitación podría no aplicar para usted. Esta garantía le otorga determinados derechos legales, y usted cuenta además con otros derechos que varían según el estado o la provincia.

### EXENCIÓN DE RESPONSABILIDAD DE LAS DECLARACIONES AJENAS A LA GARANTÍA

Midea no hace ninguna declaración respecto de la calidad, durabilidad o necesidad de servicio técnico o reparaciones para este electrodoméstico, salvo las declaraciones incluidas en esta garantía. Si desea obtener una garantía más extensa o integral que la garantía limitada que se ofrece con este electrodoméstico, consulte con Midea o su vendedor sobre la posibilidad de adquirir una garantía extendida.

### LIMITACIÓN DE RECURSOS; EXCLUSIÓN DE RESPONSABILIDAD POR DAÑOS OCASIONALES E INDIRECTOS

SU ÚNICO RECURSO EXCLUSIVO CONFORME A ESTA GARANTÍA LIMITADA SERÁ LA REPARACIÓN DEL PRODUCTO SEGÚN SE INDICA. MIDEA NO SERÁ RESPONSABLE POR DAÑOS OCASIONALES O INDIRECTOS. Algunos estados y provincias no permiten la exclusión o limitación de responsabilidad respecto de los daños ocasionales o indirectos, de manera que esta limitación podría no aplicar para usted. Esta garantía le otorga determinados derechos legales, y usted cuenta además con otros derechos que varían según el estado o la provincia.

**Free 3 months extension\*** of the original limited warranty period! Simply text a picture of your proof of purchase to:

**1-844-224-1614**

\*The warranty extension is for the three months immediately following the completion of the product's original warranty period.



**make yourself at home**